

除鉄・除マンガン槽

アクアフィルター R MAE形

取扱説明書

このたびは、除鉄・除マンガン槽をお買い上げいただきましてまことにありがとうございます。

ご使用前に取扱説明書を必ずお読みになり、正しく安全にお使いください。取扱説明書には危害や損害を未然に防止するための注意事項が記載されております。

※上記をお守りいただけないと責任を負いかねます。

なお、お読みになった後は、お使いになる方がいつでも見られるところに必ず保管してください。

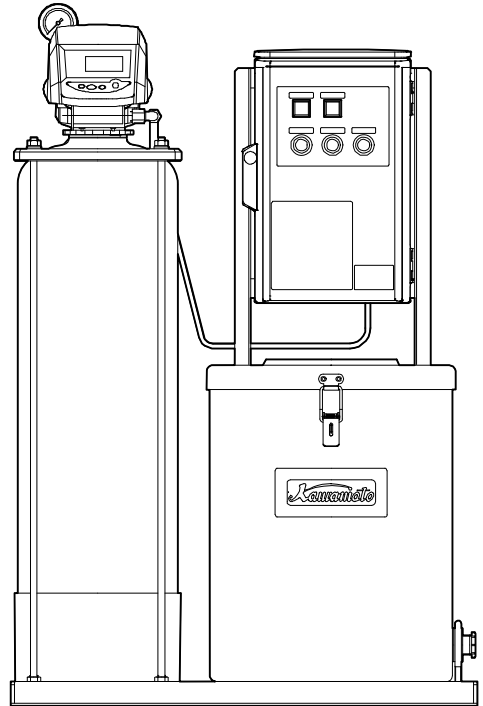

BBY001

⚠ 警告

本製品は除鉄・除マンガン・(軟水化)のみを行う^(※)もので、水質を飲用可能にするものではありません。飲用に使用する場合は、本製品二次側に除菌器を設置して次亜塩素酸ナトリウムの注入を行うとともに、最寄りの保健所などにご相談いただき、その指導に従ってください。また、設置時の初期調整、日常点検、定期点検および保守管理を必ず行ってください。点検を怠ると、除鉄・除マンガン不良(ろ過材劣化を含む)や、飲用に使用した場合に健康を損なう恐れがあります。(※) 酸化した鉄・マンガンは除去できません。

目次

取り扱いかた (お客様用)

安全上のご注意	2
はじめにご確認ください	7
製品仕様	8
各部の名前	10
本製品のしくみ	12
使いかた	14
故障かな?と思ったら	裏表紙

設置・準備について (工事店様用)

本製品の設置については専門工事が必要です。この「設置・準備について」をよく読み内容を理解されたうえで作業してください。また、設置・準備はお客様自身で行わないでください。

安全上のご注意	18
各部の名前	24
据付・配管工事	26
電気工事	31
設定	33
試運転	40
保守・点検	43
消耗部品の交換	46
故障かな?と思ったら	裏表紙

取り扱いかた（お客様用）



安全上のご注意

本書では、製品を安全に正しくお使いいただき、あなたや他の人々への危害や損害を未然に防止するための注意事項が記載されております。

また注意事項は、危害や損害の大きさと切迫の程度を明示するために、誤った取扱いをすると生じることが想定される内容を「危険」、「警告」、「注意」の3つに区分しています。

いずれも安全に関する重要な事項ですので、必ず守ってください。

「危険」、「警告」、「注意」が示す危険度の内容

 危険	人が死亡または重傷を負う危険が差し迫って生じると想定される内容。
 警告	人が死亡または重傷を負う可能性が想定される内容。
 注意	人が傷害を負う可能性および物的損害が想定される内容。

絵表示の意味



気をつけなければならない内容を表しています。たとえば△は「感電注意」を示しています。



してはいけない行為を表しています。たとえば⊘は「分解禁止」を示しています。



必ずしなければならない行為を表しています。たとえば●は「強制」を示しています。

⚠️ 危険

仕様について



禁止

最高使用圧力を超える圧力では絶対使用しないでください。重大事故につながる恐れがあります。

⚠️ 警告

製品仕様について



禁止

決められた製品仕様以外では使用しないでください。感電・火災、漏水、除鉄・除マンガン不良（ろ過材劣化含む）などの原因になります。



本製品は除鉄・除マンガンのみを行う^(※)もので、水質を飲用可能にするものではありません。飲用に使用する場合は、本製品二次側に除菌器を設置して次亜塩素酸ナトリウムの注入を行うとともに、最寄りの保健所などにご相談いただき、その指導に従ってください。また、設置時の初期調整、日常点検、定期点検および保守管理を必ず行ってください。点検を怠ると、除鉄・除マンガン不良（ろ過材劣化を含む）や、飲用に使用した場合に健康を損なう恐れがあります。

(※) 酸化した鉄・マンガンは除去できません。



禁止



濃度測定器の試薬は、絶対に口に入れないでください。また、幼児の手の届かない場所に保管してください。万一誤って飲用した場合、健康を損なう恐れがあります。（直ちに医師にご相談ください。）

搬入、据付について



禁止

水道管に直接配管しないでください。水道法により禁止されています。また、水が逆流して水道水が汚染される恐れがあります。



設置工事は、販売店様（工事店様）に依頼してください。工事に不備があると、感電・火災・落下・転倒によるけがなどの原因になります。



梱包は釘やホッチキスの針などに注意して開梱してください。けがをする恐れがあります。

警告

搬入、据付について



ポンプ室などの鍵の掛かる場所に設置するか、第三者が容易に触れないように柵や囲いを設けるなどの対策をしてください。回転部・高温部などに触れ、思わぬけがをする恐れや無断で警報盤の設定やバルブの開・閉などを変更され、正常に動作しなかったり、水が流れない恐れがあります。

夏場の温度上昇などにより吐出し配管内圧力が上昇する可能性のある場合には、減圧できる設備（安全弁など）を施工してください。内圧上昇により配管やバルブなどが破損して、けがをする恐れがあります。

樹脂、ゴム部品は現場焼却しないでください。燃やすと有害なガスが発生する恐れがあります。処理方法は各自治体にご確認ください。

機器の寿命を考慮し、設置は風通しがよく、ほこり、腐食性及び爆発性ガス、塩分、湿気、蒸気、結露などがなく、風雨、直射日光の当たらない所を選んでください。悪環境下では、モータ・制御盤の絶縁低下などにより、漏電・感電・火災の原因になります。

ヒータ、サーモスタット用端子台に、ヒータ、サーモスタット以外の機器を接続しないでください。故障の原因になります。

給水量が最大処理流量を超える給水装置には使用しないでください。除鉄・除マンガン不良（ろ過材劣化含む）となる恐れがあります。

給水圧力が製品仕様範囲外となる給水装置には使用しないでください。除鉄・除マンガン不良（ろ過材劣化含む）や配管接続部が破損する恐れがあります。

周囲温度及び液温は、仕様範囲外で使用しないでください。井戸水が凍結したり、除鉄・除マンガン不良（ろ過材劣化含む）となる恐れがあります。

ローソク、たばこ、炎、火花などの火気を近付けないでください。火災の恐れがあります。

爆発性雰囲気中では使用しないでください。火災の恐れがあります。

電気工事について

電源プラグ・配線接続部・結線部・端子部などのほこりを除去してください。ほこりの付着などを放置すると発熱し、火災の原因になります。

試運転、運転について

配線を取り付けたり取り外したりする場合、必ず電源を遮断して作業を実施してください。感電する恐れがあります。



電源を投入後及び通電状態にて、警報盤の充電部やケーブル先端部などに触れないでください。漏電・感電・火災の原因になります。

警報盤や調節弁のカバーを開けたまま使用しないでください。ほこりや絶縁劣化などで漏電・感電・火災の恐れがあります。

警報盤や調節弁には水をかけないでください。感電・漏電・火災や故障の原因になります。

本製品を吊上げ状態での使用及び作業は行わないでください。落下及びけがの恐れがあります。

試運転時及び定期的に処理水の水质検査を行って、水道法の水质基準に適合していることをご確認ください。水质が悪化している場合、除鉄・除マンガン不良（ろ過材劣化含む）となる恐れがあります。また、飲用に使用した場合、健康を損なう恐れがあります。

濃度測定器の試薬は、絶対に口に入れないでください。また、幼児の手の届かない場所に保管してください。万一誤って飲用した場合、健康を損なう恐れがあります。（直ちに医師にご相談ください。）

電源を投入した後は、濡れた手で電源や操作スイッチなどをさわらないでください。感電やけがをする原因になります。

運転中は調節弁のカバーを開けないでください。カムシャフトに手指を挟み、けがをする恐れがあります。



保守、点検について

動かなくなったり異常（ケーブル破れ、コゲ臭いなど）がある場合、直ちに運転を停止して電源を遮断し、ご購入先もしくは最寄りの弊社営業所に点検あるいは修理を依頼してください。異常のまま運転を続けたり、修理に不備があると、漏電・感電・火災、漏水などの原因になります。

修理技術者以外の方は、分解・修理・改造やケーブル交換を行わないでください。不備があると、故障・破損・感電・火災の原因になります。

点検・交換の際は、必ず電源を遮断して作業を実施してください。漏電・感電やけがの恐れがあります。

取り扱いかた（お客様用）

警告

保守、点検について

- ❗ 機器を移動し再設置する場合は、ご購入先もしくは最寄りの弊社営業所にご相談ください。据付に不備があると、漏電・感電・火災、漏水などの原因になります。
- ❗ 警報盤や調節弁などの電気部品の点検・交換時には、電源遮断後テスターなどで無電圧になっていることを確認してから作業を実施してください。感電やけがの恐れがあります。

- ❗ 修理の際は当社純正部品をご使用ください。純正部品以外を使用された場合、故障及び事故の原因になります。また、正常な機能を発揮できない恐れがあります。
- 🚫 電源を投入した後は、濡れた手で電源や操作スイッチなどをさわらないでください。感電やけがをする原因になります。

注意

製品仕様について

- ❗ ご使用環境に応じた期間で補修塗装を実施してください。ネジ部、防錆剤を塗布した加工部、錆止め塗装部などは、高湿度・結露・被水などのご使用環境で発錆し、思わぬ被害の恐れがあります。
- 🚫 用途や液質により発錆や腐食・溶出を許容できない場合は注意が必要です。製品や設備全体を含め選定・検討してください。思わぬ被害の恐れがあります。
- 🚫 用途に合った商品をお選びください。不適切な用途で使うと事故の原因になります。
- ❗ 危険・警告・注意ラベル類には人身への危害または財産への損害を引き起こす可能性のある事項が記載してありますので、必ず遵守してください。守らないと、機器が故障したり感電、火災、けがなどの原因になります。
- 🚫 仕様液質として記載のない液体などには使用しないでください。製品が故障し、漏電・感電・火災の原因になります。
- ❗ 生物（養魚場・生け簀・水族館など）の設備、または重要設備に使用する場合は、予備機を準備してください。製品の故障により、酸欠や水質悪化などが発生し、生物の生命に影響を与える恐れがあります。
- ❗ 食品関連の移送に使用する場合、使用材料のご確認など十分にご注意ください。異物が混入する恐れがあります。
- ❗ 飲用に使用する場合、最寄りの保健所などにご相談いただき、その指導に従ってください。雨水、河川水、有害物質の含まれている水などを飲用に使用した場合、健康を損なう恐れがあります。

搬入、据付について

- 🚫 機器に衝撃を与えたり、転倒させないでください。破損する恐れがあります。

- ❗ 飲用水として使用する場合は、保健所の指示に基づき設置時及び定期的に、水質検査を実施してください。水質が悪化していると、飲用に使用した場合、健康を損なう恐れがあります。
- 🚫 機器の上に物を載せたり、人が乗ったりしないでください。機器の破損や転倒してけがをする恐れがあります。
- ❗ 警報盤の外部出力「再生塩不足」は、ブザーなどを設け確認できるようにしてください。再生塩不足のまま運転を継続した場合、除鉄・除マンガン不良（ろ過材劣化含む）となる恐れがあります。
- 🚫 警報盤への穴加工などの改造はしないでください。加工をして部品に切り屑・鉄粉などが付着すると火災や故障の原因になります。
- 🚫 警報盤内に付属品以外の物を入れないでください。火災が発生する恐れがあります。
- ❗ 冬期などで凍結の恐れがある場合は、凍結防止を行ってください。凍結による破損事故につながる恐れがあります。
- ❗ 据付、点検などの作業を行う前に、周辺を整理してください。滑ったり、つまずいたりして、けがをする恐れがあります。
- 🚫 陸上ポンプの吸込側に接続しないでください。陸上ポンプの運転時に配管内が負圧となり、ろ過槽が破損する恐れがあります。
- ❗ 排水は水質汚濁防止法及び都道府県条例に従って配管し、河川・池・農業用水路・田畑などへ流出しないようにしてください。付近が汚染される恐れがあります。
- ❗ 再生間隔を適切に設定してください。再生間隔が不適切な場合、除鉄・除マンガン不良（ろ過材劣化含む）となる恐れがあります。また、飲用に使用した場合、健康を損なう恐れがあります。
- ❗ 警報盤の扉開閉時は、手指の挟みに注意してください。手指にけがをする恐れがあります。

⚠️ 注意

搬入、据付について



本製品を包装しているビニール袋をかぶらないでください。窒息の恐れがあります。



除菌器を使用する際は必ず本製品の二次側に設置してください。一次側に設置した場合、除鉄・除マンガン不良（ろ過材劣化含む）の原因になります。

試運転、運転について



機器の運転は、仕様範囲内で行ってください。仕様範囲外での運転は、機器の故障や事故の原因になります。



定格電圧以外では使用しないでください。火災や感電の原因になります。



適用可能な原水濃度と最大ろ過流量を遵守し、適切な再生間隔を設定してください。仕様範囲外で使用すると、除鉄・除マンガン不良（ろ過材劣化含む）となる恐れがあります。また、飲用に使用した場合、健康を損なう恐れがあります。



試運転時は、製品の空気抜きを十分行ってください。故障・事故につながる恐れがあります。



排気をする場合は、本製品に水がかからないようにしてください。漏電・感電・火災、故障の原因になります。



バルブ類は正規の状態でご使用ください。正常に動作できずユニット破損の恐れがあります。



発火注意

本製品の周辺に燃える恐れがあるものを置いたりかぶせたりしないでください。過熱して発火する恐れがあります。



ご使用中は警報盤の電源を常時 ON としてください。電源が OFF の場合、再生が行われず除鉄・除マンガン不良となる恐れがあります。



定期的に処理水を使用してください。長期間ご使用にならない場合、滞留水が腐敗して雑菌が繁殖する恐れがあります。また、飲用に使用した場合、健康を損なう恐れがあります。

注) 飲用に使用する場合は最寄りの保健所などにご相談いただき、その指導に従ってください。



毎日の使い始めは捨て水(目安:40L以上、2日以上使用しない場合は80L以上)をしてからご使用ください。飲用に使用した場合、健康を損なう恐れがあります。

注) 飲用に使用する場合は最寄りの保健所などにご相談いただき、その指導に従ってください。



禁止

再生運転中は、吐出し口から供給される水を使用しないでください。再生運転中は鉄・マンガンが未処理の水が供給される為、除鉄・除マンガン不良や、飲用に使用した場合に健康を損なう恐れがあります。

注) 飲用に使用する場合は最寄りの保健所などにご相談いただき、その指導に従ってください。



塩水タンク内の再生塩がなくならないように定期的に補充してください。再生塩不足のまま運転を継続した場合、除鉄・除マンガン不良（ろ過材劣化含む）の原因になります。

注) 再生塩には粒状タイプの塩（弊社特別付属品「樹脂再生塩」）を使用してください。食塩等の粉末状の塩を再生塩として使用した場合、塩が固化して再生不足となり、除鉄・除マンガン不良（ろ過材劣化含む）の原因となります。



再生塩補充後は、塩水タンクのキャップを確実に閉めてください。異物が混入した場合、飲用に使用すると健康を損なう恐れがあります。タンク側面のかぎ（側面2個、穴径φ9）を使用して南京錠等で施錠することを推奨します。



処理水を風呂用途に使用される場合は、こるばないようにご注意ください。本製品の処理水は軟水になるため浴室が滑りやすくなります。



長期間ご使用にならない場合は電源を遮断してください。絶縁劣化による漏電・感電・火災の原因になります。

保守、点検について



長期間ご使用にならない場合は製品・配管・ポンプ内の水を抜いてください。滞留水が腐敗して雑菌が繁殖する恐れがあります。また、冬期に使用しない場合、水が入ったまま放置すると凍結破損する恐れがあります。



長期間ご使用にならない場合は製品内のろ過材および再生塩を廃棄し、運転再開時に新品と交換してください。ろ過材が乾燥や凍結すると、除鉄・除マンガン不良（ろ過材の破損・劣化による）となる恐れがあります。また、再生塩が著しく凝固した場合、除鉄・除マンガン不良（塩水の濃度不足による）となる恐れがあります。



長期間安心してご使用いただくために、定期点検と日常点検両方の実施をお勧めします。点検を怠ると、故障、事故などの原因になります。定期点検についてはご購入先、もしくは最寄りの弊社営業所にご相談ください。



消耗品は定期的に交換してください。劣化・摩耗したまま使用した場合、水漏れや焼付き・破損など、事故の原因になります。定期点検、部品交換などは、ご購入先もしくは最寄りの弊社営業所に依頼してください。

⚠️ 注意

保守、点検について



圧力計・連成計などをご使用の際は、測定時以外はコックを閉じてください。常時開けておくと、圧力計・連成計などが故障する原因になります。



点検は点検項目に従って必ず行ってください。故障を未然に防止できず、事故につながる恐れがあります。



日常点検、定期点検及び保守管理を必ず行ってください。点検を怠ると除鉄・除マンガン不良（ろ過材劣化含む）となる恐れがあります。また、飲用に使用した場合、健康を損なう恐れがあります。

注記

- 本製品は日本国内用です。電源電圧や電源周波数の異なる海外では使用できません。
- 適用範囲外での使用、注意書きなどの不遵守、不当な修理・改造、天災地変に起因するもの、設置環境（電源異常・異物・砂など）によるもの、法令・省令またはそれに準じる基準などに不適合のもの、不慮・故意による故障・損傷のもの、消耗部品の交換、転売による不具合などは保証対象外となる場合があります。
- 弊社にお問い合わせの際は、『形式』及び『製造番号』をご連絡ください。
- 不要な部品及び梱包材などの廃棄方法については、各自治体にご確認ください。

はじめにご確認ください

製品がお手元に届きましたら、下記項目を調べ、不具合な点がございましたら、お手数でもご購入先へご連絡ください。

- ご注文どおりの製品か、銘板を見てご確認ください。
- 輸送中に破損した箇所や、ボルト、ナットなどのゆるみはないか、ご確認ください。
ゆるみがある場合は増し締めをしてください。
- ご注文の製品の付属品がすべて入っているか、ご確認ください。

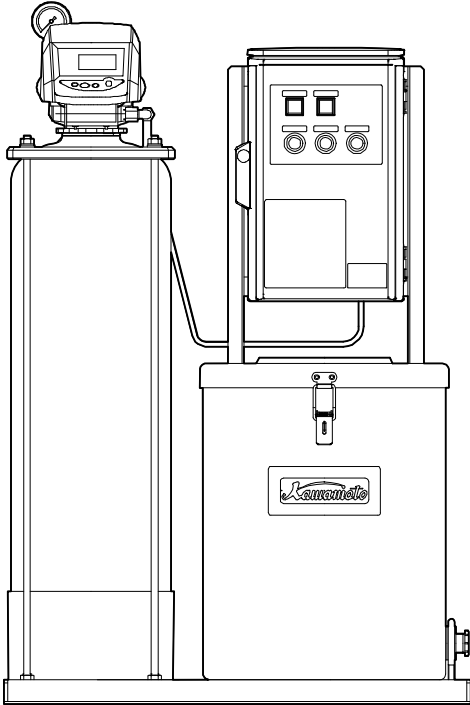
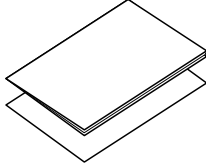
本体	取扱説明書・表示書
 <p style="text-align: right;">BBY001</p>	 <p style="text-align: right;">BBY021</p>

付属品
<ul style="list-style-type: none"> ・鉄濃度測定器 (12 個) ・ホース (内径φ 12mm、長さ 10m、1 本) ・ホースバンド (2 個) ・ホースカップリング、フィルタ、バンド (各 1 個) ・圧力計 (1 個) ・圧着端子 ※警報盤内に付属

* 圧着端子以外の付属品は塩水タンク内に同梱しています。

* アース棒、アース板は付属しておりません。お客様にて別途ご用意ください。

製品仕様

⚠警告



禁止

決められた製品仕様以外では使用しないでください。感電・火災、漏水、除鉄・除マンガン不良（ろ過材劣化含む）の原因になります。



本製品は除鉄・除マンガンのみを行う^(※)もので、水質を飲用可能にする機器ではありません。飲用に使用する場合は、本製品二次側に除菌器を設置して次亜塩素酸ナトリウムの注入を行うとともに、最寄りの保健所などにご相談いただき、その指導に従ってください。また、設置時の初期調整、日常点検、定期点検及び保守管理を必ず行ってください。点検を怠ると除鉄・除マンガン不良（ろ過材劣化含む）や飲用に使用した場合に健康を損なう恐れがあります。
(※) 酸化鉄は除去できません。



禁止



濃度測定器の試薬は絶対に口に入れないでください。また、幼児の手の届かない場所に保管してください。万一誤って飲用した場合、健康を損なう恐れがあります。（直ちに医師にご相談ください。）

⚠注意



ご使用環境に応じた期間で補修塗装を実施してください。ネジ部、防錆剤を塗布した加工部、錆止め塗装部などは、高湿度・結露・被水などのご使用環境で発錆し、思わぬ被害の恐れがあります。



禁止

用途や液質により発錆や腐食・溶出を許容できない場合は注意が必要です。製品や設備全体を含め選定・検討してください。思わぬ被害の恐れがあります。



禁止

用途に合った商品をお選びください。不適切な用途で使うと事故の原因になります。



危険・警告・注意ラベル類には人身への危害または財産への損害を引き起こす可能性のある事項が記載してありますので、必ず遵守してください。守らないと、機器が故障したり感電、火災、けがなどの原因になります。



禁止

仕様液質として記載のない液体などには使用しないでください。製品が故障し、漏電・感電・火災の原因になります。



生物（養魚場・生け簀・水族館など）の設備、または重要設備に使用する場合は、予備機を準備してください。製品の故障により、酸欠や水質悪化などが発生し、生物の生命に影響を与える恐れがあります。



飲用に使用する場合は、最寄りの保健所などにご相談いただき、その指導に従ってください。雨水、河川水、有害物質の含まれている水などを飲用に使用した場合、健康を損なう恐れがあります。

製品仕様

形式		MAE4AS/S2	MAE8AS/S2
設置場所		屋内	
		屋外（特殊仕様 84、85 のみ）：軒下限定 ^{注1)}	
周囲条件		0～40℃、90% RH 以下	
液質	液温	0～30℃（但し、凍結なきこと）	
	pH	5.8～8.6	
	塩素イオン濃度	200mg/L 以下	
	固形物・濃度	含有砂量 50mg/L 以下	
	固形物・径	細砂 0.1～0.25mm 以下	
電源	電圧	単相 100V（±10%）：MAE4AS、MAE8AS	
		単相 200V（±10%）：MAE4AS2、MAE8AS2	
	周波数(±1Hz)	50 または 60Hz	
	消費電力	ろ過運転時：4W、調節弁動作時：10W	
口径	流入口	25mm	
	流出口	25mm	
	排水口	ホース内径φ 12mm	
吸込条件	最低必要流入圧力	0.14MPa	
	最高使用圧力	0.5MPa	
最大ろ過流量 ^{注2)}		40L/min	50L/min

注1) 台風などの風雨による影響を直接受けず、雨水、直射日光の当たらない風通しのよい場所。

注2) 最大ろ過流量は原水水質（鉄、マンガン、全硬度）によって異なります。

弊社発行「水処理機器選定書」の記載値以下となるように、ろ過流量を調整してください。

特殊仕様

No.	内容	対象機種	
		MAE4	MAE8
81	塩水タンク容量 100L	○	—
	塩水タンク容量 200L	—	○
84	防滴仕様	○	○
85	塩水タンク容量 100L、防滴仕様	○	—
	塩水タンク容量 200L、防滴仕様	—	○

* 標準品の塩水タンク容量はMAE4:50L、MAE8:100Lです。

各部の名前

下図は、MAE形の代表を示すものであり、機種により多少異なるものもあります。

製品全体図【MAE形 標準品、特殊仕様81】

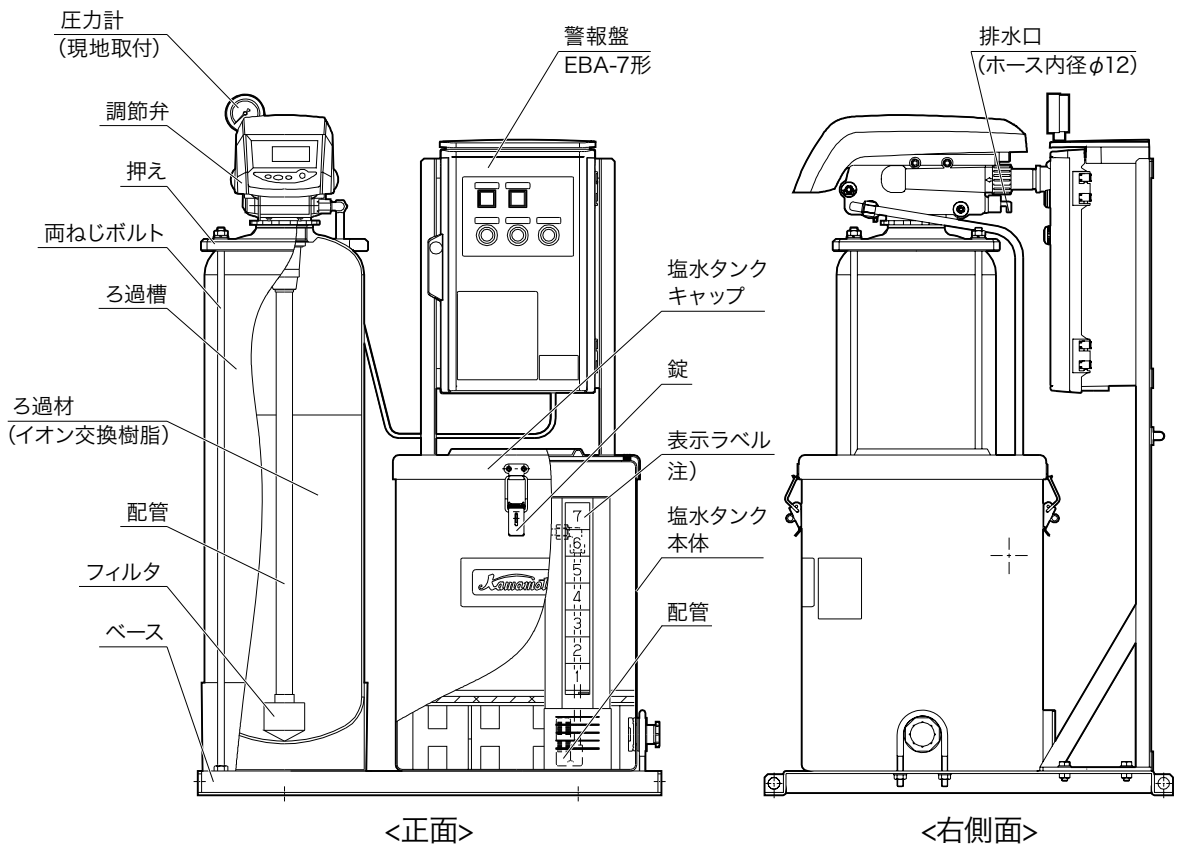
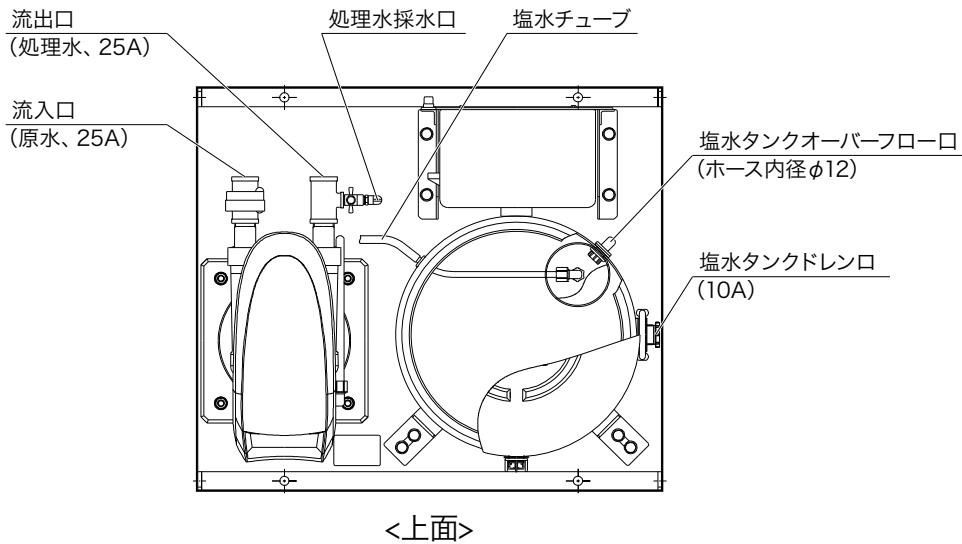

注) マス目の数字の最大数は塩水タンクの容量で異なります (16ページ参照)。

取り扱いかた (お客様用)

製品全体図【特殊仕様84、85】

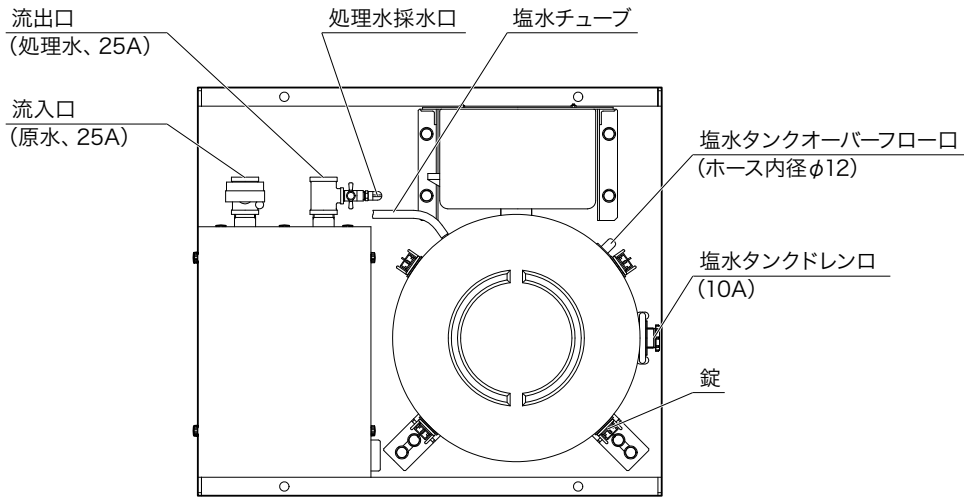

<上面>

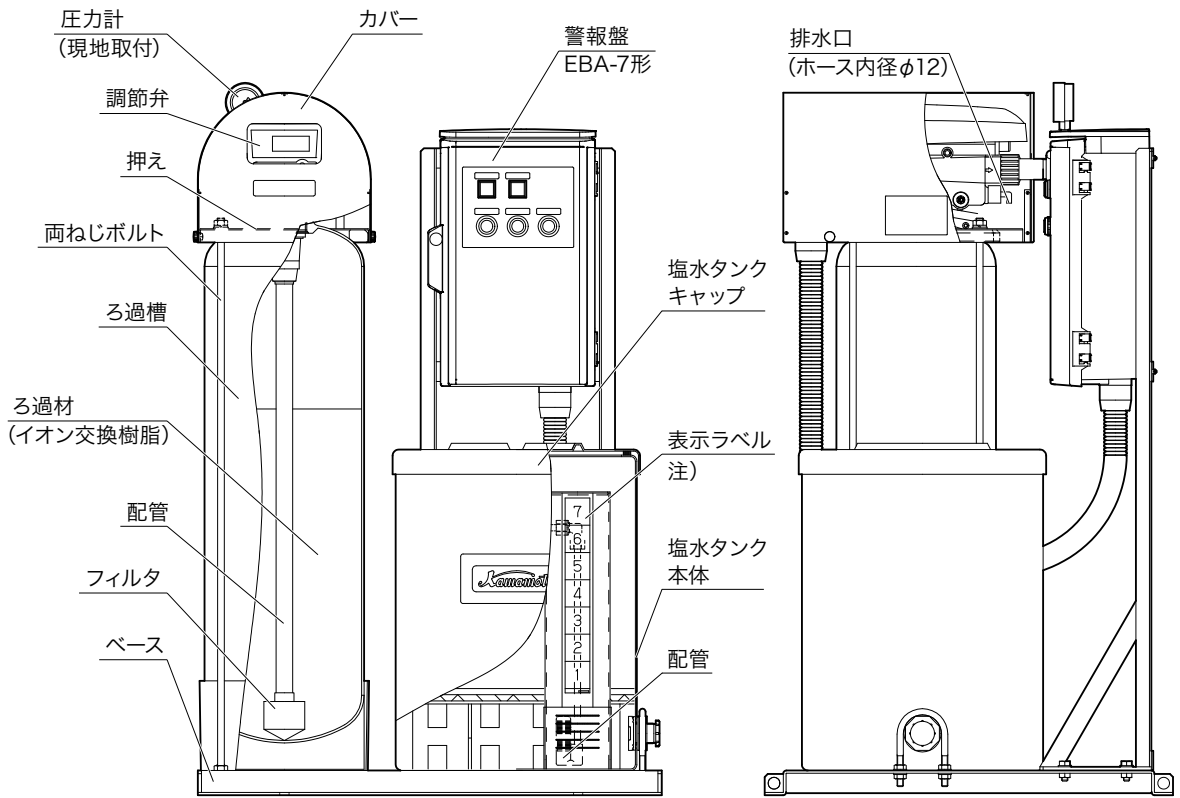

<正面>

<右側面>

注) マス目の数字の最大数は塩水タンクの容量で異なります (16ページ参照)。

取り扱いかた (お客様用)

警報盤 EBA-7形

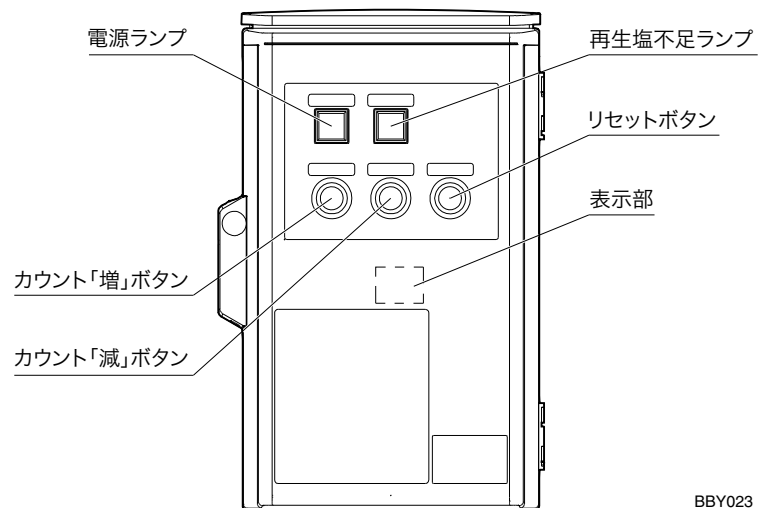

BBY023

本製品のしくみ

本製品は、ろ過材(イオン交換樹脂)により除鉄・除マンガン(・軟水化)を行う装置です。

- ポンプによって吸上げられた原水がろ過槽へ通水されると、ろ過槽内のろ過材(イオン交換樹脂)が水中の鉄イオン、マンガンイオンを吸着・除去します。

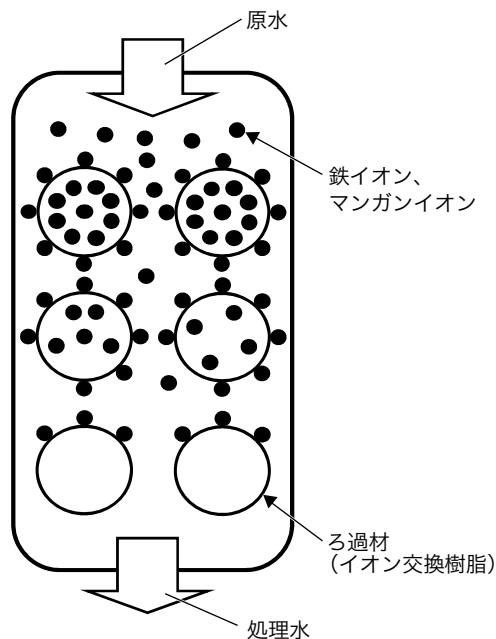

BBY004

ご注意

*本製品に使用しているろ過材(イオン交換樹脂)は水中に溶けているイオン状態の鉄・マンガンを吸着・除去します。酸化した鉄・マンガンは除去できません。

*本製品に使用しているろ過材(イオン交換樹脂)は、硬度成分も吸着・除去するため、処理水が軟水になります。風呂用途に使用される場合は浴室が滑りやすくなるため、こぼさないようにご注意ください。

- ろ過材(イオン交換樹脂)が吸着・除去できる鉄・マンガンの量は決まっている為、除鉄・除マンガン能力を再び元に戻す操作「再生」が必要になります。
- 「再生」には高濃度の塩水を使用します。高濃度の塩水をろ過槽へ通水すると、ろ過材(イオン交換樹脂)から鉄・マンガンが引き離され、ろ過槽外へ排出されます。その為、本製品の塩水タンク内へ再生塩を定期的に補充する必要があります。

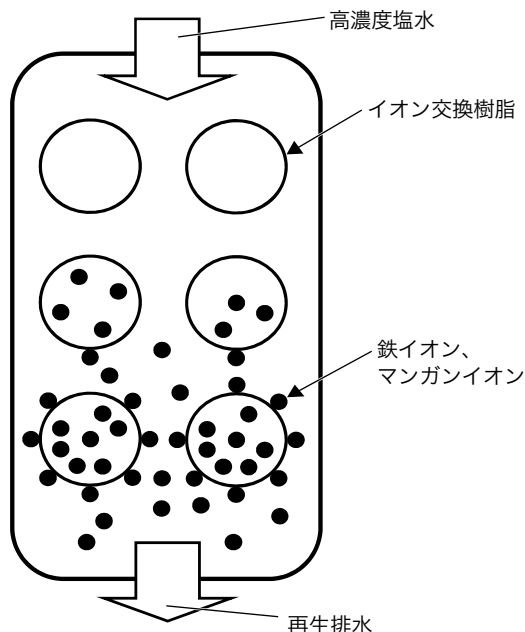

ご注意

塩水タンク内の再生塩がなくならないように定期的に補充してください。再生塩不足のまま運転を継続した場合、除鉄・除マンガン不良(ろ過材劣化含む)の原因となります。

- 運転には「ろ過運転」と「再生運転」があります。

ろ過運転

ポンプによって吸い上げられた原水をろ過槽へ通水し、除鉄・除マンガンを行います。

- (1)原水ポンプを作動させ、原水をろ過槽に送ります。
- (2)流入口よりろ過槽内部に入った鉄・マンガンは、ろ過材(イオン交換樹脂)により吸着・除去されます。
- (3)鉄・マンガンが除去された処理水は、流出口より、ろ過槽外部へ出てきます。

再生運転

ろ過材(イオン交換樹脂)の除鉄・除マンガン能力を再び元に戻す操作で、5つの工程(逆洗、薬注、押出、洗浄、張込)を行います。各工程の切替は調節弁の動作により行います。再生運転が終わると、通常のろ過運転に戻ります。

- (1)逆洗：ろ過槽内部にたまった酸化鉄や微粒子をろ過槽外へ排出します。
(次工程(薬注)前にろ過材をほぐす目的も兼ねています。)
- (2)薬注：高濃度塩水の通水により、ろ過材(イオン交換樹脂)から鉄・マンガンを引き離してろ過槽外へ排出します。
- (3)押出：ろ過槽内部に残っている残留塩分を、遅い流速でろ過槽外へ排出します。
- (4)洗浄：ろ過槽内部に残っている残留塩分を、早い流速でろ過槽外へ排出します。
- (5)張込：次回薬注に備え、塩水タンク内へ処理水を溜めこみます。











ご注意

再生運転中は吐出し口から供給される水を使用しないでください。再生運転中は鉄・マンガンが未処理の水が供給されるため、除鉄・除マンガン不良や飲用に使用した場合、健康を損なう恐れがあります。

* 飲用に使用する場合は最寄りの保健所などにご相談いただき、その指導に従ってください。





使いかた

⚠警告

-  配線を取り付けたり取り外したりする場合、必ず電源を遮断して作業を実施してください。感電する恐れがあります。
-  電源を投入後及び通電状態にて警報盤の充電部やケーブル先端部などに触れないでください。漏電・感電・火災の原因になります。
接触禁止
-  警報盤や調節弁のカバーを開けたまま使用しないでください。ほこりや絶縁劣化などで漏電・感電・火災の恐れがあります。
禁止
-  警報盤や調節弁には水をかけないでください。感電・漏電・火災や故障の原因になります。
禁止
-  本製品を吊上げ状態での使用及び作業は行わないでください。落下及びけがの恐れがあります。
禁止
-  試運転時及び定期的に処理水の水質検査を行って、水道法の水質基準に適合していることをご確認ください。水質が悪化している場合、除鉄・除マンガン不良（ろ過材劣化含む）となる恐れがあります。また、飲用に使用した場合、健康を損なう恐れがあります。
-   濃度測定器の試薬は、絶対に口に入れないでください。また、幼児の手の届かない場所に保管してください。万一誤って飲用した場合、健康を損なう恐れがあります。（直ちに医師にご相談ください。）
禁止
-  電源を投入した後は、濡れた手で電源や操作スイッチなどをさわらないでください。感電やけがをする原因になります。
ぬれ手禁止
-   運転中は調節弁のカバーを開けないでください。カムシャフトに手指を挟み、けがをする恐れがあります。
指を挟まないよう注意

取り扱いかた（お客様用）

⚠注意

-  機器の運転は、仕様範囲内で行ってください。仕様範囲外での運転は、機器の故障や事故の原因になります。
-  定格電圧以外では使用しないでください。火災や感電の原因になります。
禁止
-  適用可能な原水濃度と最大ろ過流量を遵守し、適切な再生間隔を設定してください。仕様範囲外で使用すると、除鉄・除マンガン不良（ろ過材劣化含む）となる恐れがあります。また、飲用に使用した場合、健康を損なう恐れがあります。
-  試運転時は、製品の空気抜きを十分行ってください。故障・事故につながる恐れがあります。
-  排気をする場合は、本製品に水がかからないようにしてください。漏電・感電・火災、故障の原因になります。

⚠注意

 バルブ類は正規の状態でご使用ください。正常に動作できずユニット破損の恐れがあります。



発火注意



禁止

本製品の周辺に燃える恐れがあるものを置いたりかぶせたりしないでください。過熱して発火する恐れがあります。



ご使用中は警報盤の電源を常時 ON としてください。電源が OFF の場合、再生が行われず除鉄・除マンガン不良となる恐れがあります。



定期的処理水を使用してください。長期間ご使用にならない場合、滞留水が腐敗して雑菌が繁殖する恐れがあります。また、飲用に使用した場合、健康を損なう恐れがあります。
注) 飲用に使用する場合は最寄りの保健所などにご相談いただき、その指導に従ってください。



毎日の使い始めは捨て水（目安：40L 以上、2 日以上使用しない場合は 80L 以上）をしてからご使用ください。飲用に使用した場合、健康を損なう恐れがあります。
注) 飲用に使用する場合は最寄りの保健所などにご相談いただき、その指導に従ってください。



禁止

再生運転中は吐出し口から供給される水を使用しないでください。再生運転中は鉄・マンガンが未処理の水が供給されるため、除鉄・除マンガン不良や飲用に使用した場合に健康を損なう恐れがあります。

注) 飲用に使用する場合は最寄りの保健所などにご相談いただき、その指導に従ってください。



塩水タンク内の再生塩がなくならないように定期的に補充してください。再生塩不足のまま運転を継続した場合、除鉄・除マンガン不良（ろ過材劣化含む）の原因になります。
注) 再生塩には粒状タイプの塩（弊社特別付属品「樹脂再生塩」）を使用してください。食塩等の粉末状の塩を再生塩として使用した場合、塩が固化して再生不足となり、除鉄・除マンガン不良（ろ過材劣化含む）の原因となります。



再生塩補充後は、塩水タンクのキャップを確実に閉めてください。異物が混入した場合、飲用に使用すると健康を損なう恐れがあります。タンク側面のかぎ（側面 2 個、穴径φ 9）を使用して南京錠等で施錠することを推奨します。



処理水を風呂用途に使用される場合は、こぼさないようにご注意ください。本製品の処理水は軟水になるため浴室が滑りやすくなります。



長期間ご使用にならない場合は電源を遮断してください。絶縁劣化による漏電・感電・火災の原因になります。

取り扱いかた
(お客様用)

ご注意

本製品に異常が発生した場合は「故障かな?と思ったら」(裏表紙)をご覧ください。

ご使用前の準備

設置から試運転までを工事店様が責任を持って行いますので、お客様が使用前に準備することはありません。ご使用の際は、水質検査と再生塩の補充を定期的に行ってください。

水質検査

標準付属品の鉄濃度測定器（柴田科学製シンプルパック Fe：12 個入り）を使って、原水と処理水の鉄イオン濃度を測定してください。測定方法は本書 42 ページや鉄濃度測定器に添付された取扱説明書をご参照ください。

ご注意

定期的に処理水の水質検査を行って、水道法の水質基準に適合していることをご確認ください。水質が悪化している場合、除鉄・除マンガン不良（ろ過材劣化含む）となる恐れがあります。また、飲用に使用した場合、健康を損なう恐れがあります。

再生塩の補充と警報盤の設定

再生を確実にを行うため、塩水タンク内には常に再生塩がある状態にしておく必要があります。ご使用中は再生塩を定期的に補充してください。

ご注意

* 塩水タンク内の再生塩がなくならないように定期的に補充してください。再生塩不足のまま運転を継続した場合、除鉄・除マンガン不良（ろ過材劣化含む）の原因となります。

* 再生塩には粒状タイプの塩（弊社特別付属品「樹脂再生塩」（25 ページ参照））をご使用ください。食塩等の粉末状の塩を再生塩として使用した場合、塩が固化して再生不足となり、除鉄・除マンガン不良（ろ過材劣化含む）の原因となります。

また本製品には、警報盤に再生塩の残量に応じた『再生塩残りカウント数』を設定すると、警報盤のランプや外部出力により塩水タンク内の再生塩がなくなったことをお知らせする機能があります。

以下の手順に従って再生塩の補充と警報盤の設定をしてください。

1 塩水タンクの錠を外し、キャップを開けます。

2 再生塩を投入します。

3 再生塩を平坦にならして、再生塩の表面が位置する表示ラベルのマス目の数字を読み取ります。
(右図の場合、「4」に該当)

* 塩水タンク内で水面が見えている状態で再生塩を投入した場合は、20分（=再生塩が溶解し、再生塩の表面位置が安定する時間）経過した後にこの操作を行ってください。

注)：マス目の数字の最大数は、塩水タンク容量で異なります。

容量50L：7 … MAE4AS/S2(標準、VC84)

容量100L：14 … MAE4AS/S2(VC81、VC85)

11 … MAE8AS/S2(標準、VC84)

容量200L：18 … MAE8AS/S2(VC81、VC85)

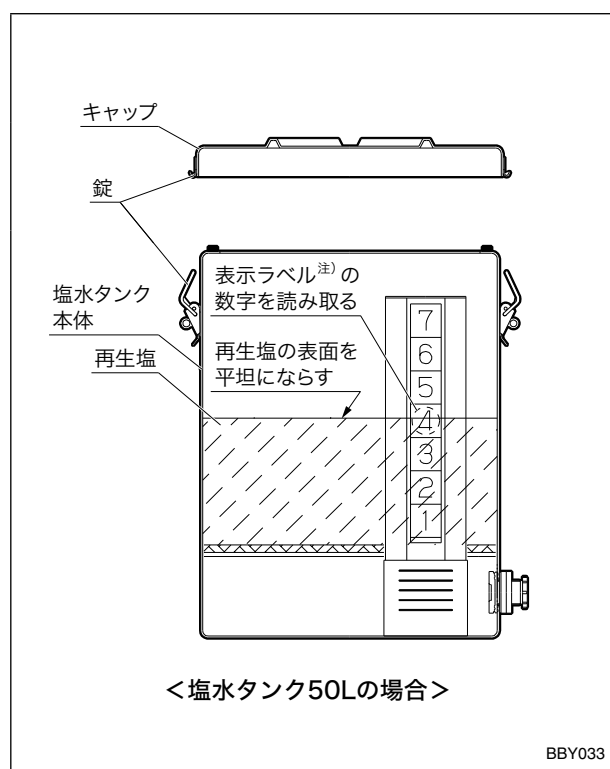

- 4** 警報盤（12 ページ参照）のカウント増・減ボタンにて、『再生塩残りカウント数』を手順3で読み取った値（16 ページの図の場合、「4」に該当）に設定します。
再生1回毎に再生塩残りカウント数が1ずつ減ります。

- 5** 塩水タンクのキャップを閉じます。

ご注意

再生塩補充後は塩水タンクのキャップを確実に閉めてください。異物が混入した場合、飲用に使用すると健康を損なう恐れがあります。タンク側面のかぎ（側面2個、穴径φ9）を使用して南京錠等で施錠することを推奨します。

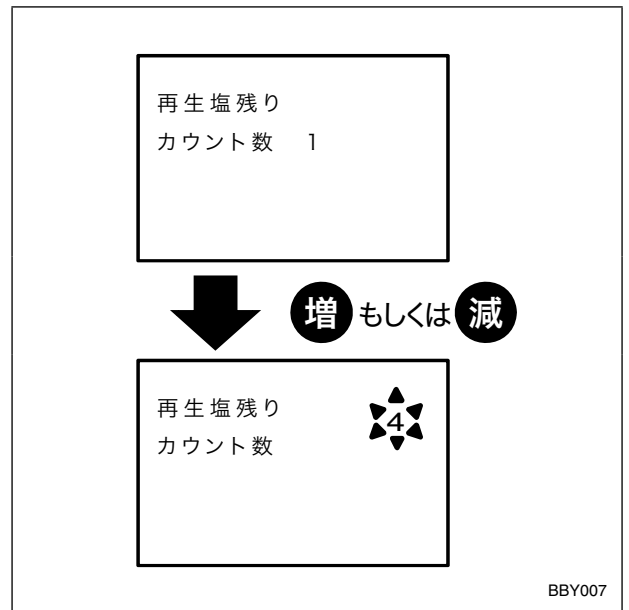

再生塩不足リセット方法

再生塩残りカウント数が「0」になると、外部出力（A1-A2）を発報し、再生塩不足ランプが点灯します。

- 1** 外部出力（A1-A2）を解除するには、リセットボタンを押します。
- 2** 再生塩不足ランプを消灯させるには、「再生塩の補充と警報盤の設定」（16 ページ）の手順1～5を行った後に、リセットボタンを『長押し（1秒以上）』します。

ご注意

外部出力の発報や再生塩不足ランプが点灯した際は、上記方法にてリセットするとともに再生塩を補充してください。再生塩不足のまま運転を継続した場合、除鉄・除マンガン不良（ろ過材劣化含む）の原因となります。

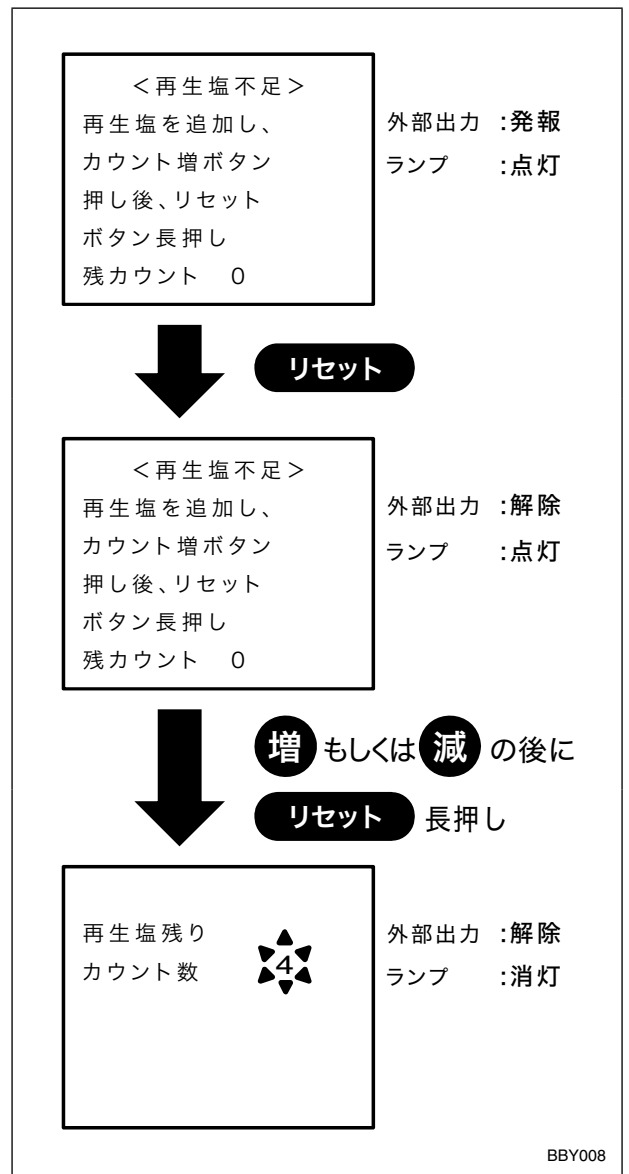

取り扱いかた（お客様用）

設置・準備について（工事店様用）

本製品の設置については専門工事が必要です。この「設置・準備について」をよく読み内容を理解されたうえで作業してください。また、設置・準備はお客様自身で行わないでください。また、弊社「水処理機器選定書」の内容に従って、お取り扱いください。



安全上のご注意

本書では、製品を安全に正しくお使いいただき、あなたや他の人々への危害や損害を未然に防止するための注意事項が記載されております。



また注意事項は、危害や損害の大きさと切迫の程度を明示するために、誤った取扱いをすると生じることが想定される内容を「危険」、「警告」、「注意」の3つに区分しています。

いずれも安全に関する重要な事項ですので、必ず守ってください。

「危険」、「警告」、「注意」が示す危険度の内容

 危険	人が死亡または重傷を負う危険が差し迫って生じると想定される内容。
 警告	人が死亡または重傷を負う可能性が想定される内容。
 注意	人が傷害を負う可能性および物的損害が想定される内容。

絵表示の意味

 気をつけなければならない内容を表示しています。たとえば△は「感電注意」を示しています。	 してはいけない行為を表示しています。たとえば⊘は「分解禁止」を示しています。	 必ずしなければならない行為を表示しています。たとえば●は「強制」を意味し、⚡は「アース線を必ず接続すること」を示しています。
---	--	---

△危険

仕様について

 **最高使用圧力を超える圧力では絶対使用しないでください。重大事故につながる恐れがあります。**

禁止

△警告

製品仕様について

 **決められた製品仕様以外では使用しないでください。**感電・火災、漏水、除鉄・除マンガン不良（ろ過材劣化含む）などの原因になります。

禁止

 **濃度測定器の試薬は、絶対に口に入れないでください。**また、**幼児の手の届かない場所に保管してください。**万一誤って飲用した場合、健康を損なう恐れがあります。（直ちに医師にご相談ください。）

禁止



本製品は除鉄・除マンガンのみを行う^(※)もので、水質を飲用可能にするものではありません。飲用に使用する場合は、本製品二次側に除菌器を設置して次亜塩素酸ナトリウムの注入を行うとともに、最寄りの保健所などにご相談いただき、その指導に従ってください。また、設置時の初期調整、日常点検、定期点検および保守管理を必ず行ってください。点検を怠ると、除鉄・除マンガン不良（ろ過材劣化を含む）や、飲用に使用した場合に健康を損なう恐れがあります。

(※) 酸化した鉄・マンガンは除去できません。

警告

搬入、据付について



水道管に直接配管しないでください。水道法により禁止されています。また、水が逆流して水道水が汚染される恐れがあります。



荷下ろし、搬入、据付で本製品を吊り下げる場合は、カタログ、据付図にて質量を確認、取扱説明書にて吊り方を確認の上、正しく行ってください。また、吊り具の定格荷重以上の製品は吊らないでください。吊り下げが不完全な場合、落下によるけがの原因になります。



据付は取扱説明書に従って確実に行ってください。基礎の上に水平に設置し、基礎ボルトで固定してください。据付に不備があると漏電・感電・火災・落下・転倒によるけがの恐れがあります。また、振動の原因になります。



適用される法規定（電気設備技術基準・内線規程・建築基準法、水道法など）に従って施工してください。法規定に反するだけでなく感電・火災・落下・転倒によるけがなどの原因になります。



梱包は釘やホッチキスの針などに注意して開梱してください。けがをする恐れがあります。



高温注意

ポンプ室などの鍵の掛かる場所に設置するか、第三者が容易に触れられないように柵や囲いを設けるなどの対策をしてください。回転部・高温部などに触れ、思わぬけがをする恐れや無断で調節弁・警報盤の設定やバルブの開・閉などを変更され、正常に動作しなかったり、水が流れない恐れがあります。



回転物注意



屋外仕様を除き、屋外あるいは被水する場所には設置しないでください。発錆や故障、また絶縁低下などにより、漏電・感電・火災の原因になります。



夏場の温度上昇などにより吐出し配管内圧力が上昇する可能性のある場合には、減圧できる設備（安全弁など）を施工してください。内圧上昇により配管やバルブなどが破損して、けがをする恐れがあります。



禁止

樹脂、ゴム部品は現場焼却しないでください。燃やすと有害なガスが発生する恐れがあります。処理方法は各自治体にご確認ください。



機器の寿命を考慮し、設置は風通しがよく、ほこり、腐食性及び爆発性ガス、塩分、湿気、蒸気、結露などがなく、風雨、直射日光の当たらない所を選んでください。悪環境下では、モータ・警報盤の絶縁低下などにより、漏電・感電・火災の原因になります。



禁止

ヒータ、サーモスタット用端子台に、ヒータ、サーモスタット以外の機器を接続しないでください。故障の原因になります。



禁止

給水量が最大処理流量を超える給水装置には使用しないでください。除鉄・除マンガン不良（ろ過材劣化含む）となる恐れがあります。



禁止

給水圧力が製品仕様範囲外となる給水装置には使用しないでください。除鉄・除マンガン不良（ろ過材劣化含む）や配管接続部が破損する恐れがあります。



禁止

周囲温度及び液温は、仕様範囲外で使用しないでください。井戸水が凍結したり、除鉄・除マンガン不良（ろ過材劣化含む）となる恐れがあります。



火気禁止

ローソク、たばこ、炎、火花などの火気を近付けないでください。火災の恐れがあります。



禁止

爆発性雰囲気中では使用しないでください。火災の恐れがあります。

電気工事について



電気工事は、「電気設備技術基準」及び「内線規程」に従い専門技術者により確実に施工してください。配線、接続に不備があると、故障・漏電・感電・火災の原因になります。



アース線を必ず接続する

接地工事は通電前に必ず行ってください。アース線を確実に取り付けないで運転すると故障、漏電・感電・火災の原因になります。



禁止

また、アース線は、ガス管、水道管、避雷針、電話のアース線などに接続しないでください。アースが不完全な場合、感電する恐れがあります。



本製品専用に漏電しゃ断器を取り付けてください。漏電・感電・火災の原因になります。



タコ足配線（複数の電気機器を接続）は避け、専用配線にて施工してください。漏電・感電・火災の原因になります。



配線作業などで取り外した端子カバーは必ず元通りに取り付けてください。感電やけがの恐れがあります。



電源プラグ・配線接続部・結線部・端子部などのほこりを除去してください。ほこりの付着などを放置すると発熱し、火災の原因になります。



電源投入前に、配線接続部・結線部が緩んだり外れたりしていないか確認してください。一箇所でも緩んだり外れたりしていると、火災・感電の原因になります。

試運転、運転について



配線を取り付けたり取り外したりする場合、必ず電源を遮断して作業を実施してください。感電する恐れがあります。



接触禁止

電源を投入後及び通電状態にて、警報盤の充電部やケーブル先端部などに触れないでください。漏電・感電・火災の原因になります。

警告

試運転、運転について



警報盤や調節弁のカバーを開けたまま使用しないでください。ほこりや絶縁劣化などで漏電・感電・火災の恐れがあります。



警報盤や調節弁には水をかけないでください。感電・漏電・火災や故障の原因になります。



本製品を吊上げ状態での使用及び作業は行わないでください。落下及びけがの恐れがあります。



試運転時及び定期的に処理水の水質検査を行って、水道法の水質基準に適合していることをご確認ください。水質が悪化している場合、除鉄・除マンガン不良（ろ過材劣化含む）となる恐れがあります。また、飲用に使用した場合、健康を損なう恐れがあります。



濃度測定器の試薬は、絶対に口に入れないでください。また、幼児の手の届かない場所に保管してください。万一誤って飲用した場合、健康を損なう恐れがあります。（直ちに医師にご相談ください。）



ぬれ手禁止

電源を投入した後は、濡れた手で電源や操作スイッチなどをさわらないでください。感電やけがをする原因になります。



運転中は調節弁のカバーを開けないでください。カムシャフトに手指を挟み、けがをする恐れがあります。



指を挟まれないよう注意

保守、点検について



動かなくなったり異常（ケーブル破れ、コゲ臭いなど）がある場合、直ちに運転を停止して電源を遮断し、ご購入先もしくは最寄りの弊社営業所に点検あるいは修理を依頼してください。異常のまま運転を続けたり、修理に不備があると、漏電・感電・火災、漏水などの原因になります。



分解・改造禁止

修理技術者以外の人は、分解・修理・改造やケーブル交換を行わないでください。不備があると、故障・破損・感電・火災の原因になります。



点検・交換の際は、必ず電源を遮断して作業を実施してください。漏電・感電やけがの恐れがあります。



機器を移動し再設置する場合は、ご購入先もしくは最寄りの弊社営業所にご相談ください。据付に不備があると、漏電・感電・火災、漏水などの原因になります。



警報盤などの電気部品の点検・交換時には、電源遮断後テスターなどで無電圧になっていることを確認してから作業を実施してください。感電やけがの恐れがあります。



修理の際は当社純正部品をご使用ください。純正部品以外を使用した場合、故障及び事故の原因になります。また、正常な機能を発揮できない恐れがあります。



ぬれ手禁止

電源を投入した後は、濡れた手で電源や操作スイッチなどをさわらないでください。感電やけがをする原因になります。

注意

製品仕様について



ご使用環境に応じた期間で補修塗装を実施してください。ネジ部、防錆剤を塗布した加工部、錆止め塗装部などは、高湿度・結露・被水などのご使用環境で発錆し、思わぬ被害の恐れがあります。



禁止

用途や液質により発錆や腐食・溶出を許容できない場合は注意が必要です。製品や設備全体を含め選定・検討してください。思わぬ被害の恐れがあります。



禁止

用途に合った商品をお選びください。不適切な用途で使うと事故の原因になります。



危険・警告・注意ラベル類には人身への危害または財産への損害を引き起こす可能性のある事項が記載してありますので、必ず遵守してください。守らないと、機器が故障したり感電、火災、けがなどの原因になります。



禁止

仕様液質として記載のない液体などには使用しないでください。製品が故障し、漏電・感電・火災の原因になります。



生物（養魚場・生け簀・水族館など）の設備、または重要設備に使用する場合は、予備機を準備してください。製品の故障により、酸欠や水質悪化などが発生し、生物の生命に影響を与える恐れがあります。



飲用に使用する場合は、最寄りの保健所などにご相談いただき、その指導に従ってください。雨水、河川水、有害物質の含まれている水などを飲用に使用した場合、健康を損なう恐れがあります。

⚠注意

搬入、据付について



禁止

排水処理、防水処理されていない場所には設置しないでください。水漏れが起きた場合、大きな被害につながる恐れがあります。※排水処理、防水処理されていない場合の被害については責任を負いかねます。



禁止

機器に衝撃を与えたり、転倒させないでください。破損する恐れがあります。



飲用水として使用する場合は、保健所の指示に基づき設置時及び定期的に、水質検査を実施してください。水質が悪化していると、飲用に使用した場合、健康を損なう恐れがあります。



万一の機器の停止に備え、機器の予備機を準備してください。機器の故障により断水し、設備が停止する恐れがあります。



設備によっては吐出側に用途に応じた適切なフィルタなどを設け、十分フラッシングを行い、異物がないことを確認後、ご使用ください。製品製造時の切削油、ゴムの離型剤、異物などが配管系に含まれる切削油、異物などが扱液に混入する恐れがあります。



禁止

機器の上に物を載せたり、人が乗ったりしないでください。機器の破損や転倒してけがをする恐れがあります。



警報盤の外部出力「再生塩不足」は、ブザーなどを設け確認できるようにしてください。再生塩不足のまま運転を継続した場合、除鉄・除マンガン不良（ろ過材劣化含む）となる恐れがあります。



禁止

警報盤への穴加工などの改造はしないでください。加工をして部品に切り屑・鉄粉などが付着すると火災や故障の原因になります。



禁止

警報盤内に付属品以外の物を入れないでください。火災が発生する恐れがあります。



配管のネジ部にはシール剤を使用して、水漏れのないように確実に施工してください。確実に施工できていないと水漏れの原因になります。



冬期などで凍結の恐れがある場合は、凍結防止を行ってください。凍結による破損事故につながる恐れがあります。



据付、点検などの作業を行う前に、周辺を整理してください。滑ったり、つまずいたりして、けがをする恐れがあります。



配管内に空気溜りができないようにしてください。配管内に空気溜りがあると、機器が正常に動作しない恐れがあります。



禁止

陸上ポンプの吸込側に接続しないでください。陸上ポンプの運転時に配管内が負圧となり、ろ過槽が破損する恐れがあります。



排水管は水質汚濁防止法及び都道府県条例に従って配管し、河川・池・農業用水路・田畑などへ流出しないようにしてください。付近が汚染される恐れがあります。



再生間隔を適切に設定してください。再生間隔が不適切な場合、除鉄・除マンガン不良（ろ過材劣化含む）となる恐れがあります。また、飲用に使用した場合、健康を損なう恐れがあります。



ポンプ据付前に必ず井戸の清掃、配管内外部に付着した砂などの異物を除去してください。砂などの異物を吸込むと砂噛みなどにより揚水できない恐れがあります。



指を挟まないよう注意

警報盤の扉開閉時は、手指の挟みに注意してください。手指にけがをする恐れがあります。



指を挟まないよう注意

端子（箱）カバーは、手指の挟みに注意して取り付けてください。手指にけがをする恐れがあります。



禁止

本製品を包装しているビニール袋をかぶらないでください。窒息の恐れがあります。



除菌器を使用する際は必ず本製品の二次側に設置してください。一次側に設置した場合、除鉄・除マンガン不良（ろ過材劣化含む）の原因になります。

電気工事について



禁止

電源ケーブルや制御線を同一管内またはダクト内に併設させないでください。本製品や他の機器が誤動作する恐れがあります。

試運転、運転について



機器の運転は、仕様範囲内で行ってください。仕様範囲外での運転は、機器の故障や事故の原因になります。



禁止

定格電圧以外では使用しないでください。火災や感電の原因になります。



適用可能な原水濃度と最大ろ過流量を遵守し、適切な再生間隔を設定してください。仕様範囲外で使用すると、除鉄・除マンガン不良（ろ過材劣化含む）となる恐れがあります。また、飲用に使用した場合、健康を損なう恐れがあります。



調節弁や警報盤の操作スイッチは正しく設定してください。不動作による設備の二次被害や故障の恐れがあります。



試運転時は、製品の空気抜きを十分行ってください。故障・事故につながる恐れがあります。



排気をする場合は、本製品に水がかからないようにしてください。漏電・感電・火災、故障の原因になります。

⚠️注意

試運転、運転について



バルブ類は正規の状態でご使用ください。 正常に動作できずユニット破損の恐れがあります。



砂や異物を吸い込ませないでください。 始動不能や動作不良の原因になります。

禁止



発火注意

本製品の周辺に燃える恐れがあるものを置いたりかぶせたりしないでください。 過熱して発火する恐れがあります。



禁止



ご使用中は警報盤の電源を常時 ON としてください。 電源が OFF の場合、再生が行われず除鉄・除マンガン不良となる恐れがあります。



定期的に処理水を使用してください。 長期間ご使用にならない場合、滞留水が腐敗して雑菌が繁殖する恐れがあります。また、飲用に使用した場合、健康を損なう恐れがあります。

注) 飲用に使用する場合は最寄りの保健所などにご相談いただき、その指導に従ってください。



毎日の使い始めは捨て水（目安：40L 以上、2 日以上使用しない場合は 80L 以上）をしてからご使用ください。 飲用に使用した場合、健康を損なう恐れがあります。

注) 飲用に使用する場合は最寄りの保健所などにご相談いただき、その指導に従ってください。



禁止

再生運転中は、吐出し口から供給される水を使用しないでください。 再生運転中は鉄・マンガンが未処理の水が供給されるため、除鉄・除マンガン不良や、飲用に使用した場合に健康を損なう恐れがあります。

注) 飲用に使用する場合は最寄りの保健所などにご相談いただき、その指導に従ってください。



塩水タンク内の再生塩がなくならないように定期的に補充してください。 再生塩不足のまま運転を継続した場合、除鉄・除マンガン不良（ろ過材劣化含む）の原因になります。

注) 再生塩には粒状タイプの塩（弊社特別付属品「樹脂再生塩」）を使用してください。食塩等の粉末状の塩を再生塩として使用した場合、塩が固化して再生不足となり、除鉄・除マンガン不良（ろ過材劣化含む）の原因となります。



再生塩補充後は、塩水タンクのキャップを確実に閉めてください。 異物が混入した場合、飲用に使用すると健康を損なう恐れがあります。タンク側面のかぎ（側面 2 個、穴径φ 9）を使用して南京錠等で施錠することを推奨します。



処理水を風呂用途に使用される場合は、こるばないようにご注意ください。 本製品の処理水は軟水になるため浴室が滑りやすくなります。



長期保管後や休止後の運転開始時には「据付」「運転」の順に従い、試運転を実施してください。 固着などによる調節弁の拘束やモータ焼損、落水などによる空運転などの恐れがあります。

保守、点検について



長期間ご使用にならない場合は製品・配管・ポンプ内の水を抜いてください。 滞留水が腐敗して雑菌が繁殖する恐れがあります。また、冬期に使用しない場合、水が入ったまま放置すると凍結破損する恐れがあります。



長期間ご使用にならない場合は製品内のろ過材および再生塩を廃棄し、運転再開時に新品と交換してください。 ろ過材が乾燥や凍結すると、除鉄・除マンガン不良（ろ過材の破損・劣化による）となる恐れがあります。また、再生塩が著しく凝固した場合、除鉄・除マンガン不良（塩水の濃度不足による）となる恐れがあります。



分解・点検時には内部の圧力がゼロであることを確認してください。 水が噴き出し事故やけがをする恐れがあります。



絶縁抵抗測定には電源電圧に合った絶縁抵抗計をご使用ください。 制御基板などが破損する恐れがあります。



長期間安心してご使用いただくために、定期点検と日常点検両方の実施をお勧めします。 点検を怠ると、故障、事故などの原因になります。定期点検についてはご購入先、もしくは最寄りの弊社営業所にご相談ください。



消耗部品は定期的に交換してください。 劣化・摩耗したまま使用した場合、水漏れや焼付き・破損など、事故の原因になります。定期点検、部品交換などは、ご購入先もしくは最寄りの弊社営業所に依頼してください。



圧力計・連成計などをご使用の際は、測定時以外はコックを閉じてください。 常時開けておくと圧力計・連成計などが故障する原因になります。



点検は点検項目に従って必ず行ってください。 故障を未然に防止できず、事故につながる恐れがあります。



日常点検、定期点検及び保守管理を必ず行ってください。 点検を怠ると除鉄・除マンガン不良（ろ過材劣化含む）となる恐れがあります。また、飲用に使用した場合、健康を損なう恐れがあります。



ろ過材を交換する際は、防塵マスク、保護メガネ、保護手袋等の保護具を着用してください。

注記

- 本製品は日本国内用です。電源電圧や電源周波数の異なる海外では使用できません。
- 適用範囲外での使用、注意書きなどの不遵守、不当な修理・改造、天災地変に起因するもの、設置環境（電源異常・異物・砂など）によるもの、法令・省令またはそれに準じる基準などに不適合のもの、不慮・故意による故障・損傷のもの、消耗部品の交換、転売による不具合などは保証対象外となる場合があります。
- 弊社にお問い合わせの際は、『形式』及び『製造番号』をご連絡ください。
- 不要な部品及び梱包材などの廃棄方法については、各自治体にご確認ください。

各部の名前

警報盤 EBA-7形

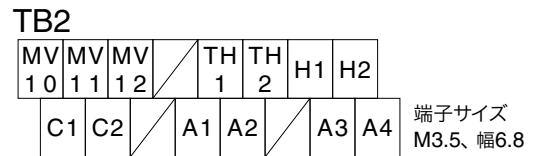
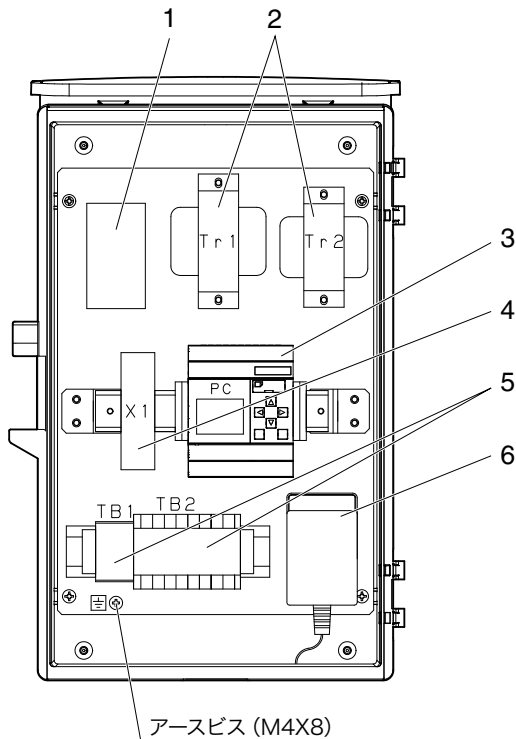

BBY038

NO	名称	記号	備考
1	配線用遮断器	MCB	
2	変圧器	Tr1、2	Tr2 は単相 200V 品のみ
3	電装箱	PC	
4	リレー	X1	
5	電源端子台	TB1	
6	端子台	TB2	上段
			MV10、11、12：ボール弁 ^{注1)} 制御用端子
			TH1-TH2：サーモスタット ^{注2)}
			H1-H2：ヒータ ^{注2)}
下段	C1-C2：調節弁再生信号入力 ※接続済		
A1-A2：再生塩不足出力（無電圧 a 接点）			
A3-A4：原水ポンプ停止出力（無電圧 b 接点）			
7	コンセント	—	調節弁 AC アダプター専用（単相 100V） ※接続済

注1) 特別付属品 ボール弁（24ページ参照）

注2) 特別付属品 ヒータセット（24ページ参照）

設置・準備について（工事店様用）

特別付属品

部品名	数量	備考	
ボール弁	1	電動2方弁(単相100V)、再生運転時の吐出し側流路閉止用	
ボール弁	1	電動2方弁(単相200V)、再生運転時の吐出し側流路閉止用	
砂こし器	1	SFS2-25(40メッシュ)、砂が出る井戸の場合に使用	
砂こし器	1	SFS2-25(60メッシュ)、砂が出る井戸の場合に使用	
砂こし器	1	SFS2-25(80メッシュ)、砂が出る井戸の場合に使用	
フィルタ(屋内用)	1	カートリッジフィルタおよび樹脂製ハウジングのセット品、飲用に使用する場合に使用	
フィルタ(屋外用)	1	カートリッジフィルタおよびステンレス製ハウジングのセット品、飲用に使用する場合に使用	
ヒータセット 49	1	MAE4AS(単相100V)標準品、VC84用	塩水チューブ および 塩水タンクの凍結防止用
ヒータセット 50	1	MAE4AS(単相100V)VC81品、VC85用	
ヒータセット 51	1	MAE8AS(単相100V)標準品、VC84用	
ヒータセット 52	1	MAE8AS(単相100V)VC81品、VC85用	
ヒータセット 53	1	MAE4AS2(単相200V)標準品、VC84用	
ヒータセット 54	1	MAE4AS2(単相200V)VC81品、VC85用	
ヒータセット 55	1	MAE8AS2(単相200V)標準品、VC84用	
ヒータセット 56	1	MAE8AS2(単相200V)VC81品、VC85用	
樹脂再生塩	1	MAE4の場合	ろ過材(イオン交換樹脂) 再生用粒状塩、20kg/1袋
	2	MAE8の場合	

警告



水道管に直接配管しないでください。水道法により禁止されています。また、水が逆流して水道水が汚染される恐れがあります。



荷下ろし、搬入、据付で本製品を吊り下げる場合は、カタログ、据付図にて質量を確認、取扱説明書にて吊り方を確認の上、正しく行ってください。また、吊り具の定格荷重以上の製品は吊らないでください。吊り下げが不完全な場合、落下によるけがの原因になります。



据付は取扱説明書に従って確実に行ってください。基礎の上に水平に設置し、基礎ボルトで固定してください。据付に不備があると漏電・感電・火災、落下・転倒によるけがの恐れがあります。また、振動の原因になります。



適用される法規定（電気設備技術基準・内線規程・建築基準法、水道法など）に従って施工してください。法規定に反するだけでなく感電・火災・落下・転倒によるけがなどの原因になります。



梱包は釘やホッチキスの針などに注意して開梱してください。けがをする恐れがあります。



ポンプ室などの鍵の掛かる場所に設置するか、第三者が容易に触れられないように柵や囲いを設けるなどの対策をしてください。回転部・高温部などに触れ、思わぬけがをする恐れや無断で調節弁・警報盤の設定やバルブの開・閉などを変更され、正常に動作しなかったり、水が流れない恐れがあります。



高温注意



回転物注意



屋外仕様を除き、屋外あるいは被水する場所には設置しないでください。発錆や故障、また絶縁低下などにより、漏電・感電・火災の原因になります。



夏場の温度上昇などにより吐出し配管内圧力が上昇する可能性のある場合には、減圧できる設備（安全弁など）を施工してください。内圧上昇により配管やバルブなどが破損して、けがをする恐れがあります。



樹脂、ゴム部品は現場焼却しないでください。燃やすと有害なガスが発生する恐れがあります。処理方法は各自治体にご確認ください。



機器の寿命を考慮し、設置は風通しがよく、ほこり、腐食性及び爆発性ガス、塩分、湿気、蒸気、結露などがなく、風雨、直射日光の当たらない所を選んでください。悪環境下では、モータ・警報盤の絶縁低下などにより、漏電・感電・火災の原因になります。



ヒータ、サーモスタット用端子台に、ヒータ、サーモスタット以外の機器を接続しないでください。故障の原因になります。



給水量が最大処理流量を超える給水装置には使用しないでください。除鉄・除マンガン不良（ろ過材劣化含む）となる恐れがあります。



給水圧力が製品仕様範囲外となる給水装置には使用しないでください。除鉄・除マンガン不良（ろ過材劣化含む）や配管接続部が破損する恐れがあります。



周囲温度及び液温は、仕様範囲外で使用しないでください。井戸水が凍結したり、除鉄・除マンガン不良（ろ過材劣化含む）となる恐れがあります。



ローソク、たばこ、炎、火花などの火気を近付けないでください。火災の恐れがあります。



爆発性雰囲気中では使用しないでください。火災の恐れがあります。



⚠注意



禁止

排水処理、防水処理されていない場所には設置しないでください。水漏れが起きた場合、大きな被害につながる恐れがあります。※排水処理、防水処理されていない場合の被害については責任を負いかねます。



禁止

機器に衝撃を与えたり、転倒させないでください。破損する恐れがあります。



飲用水として使用する場合は、保健所の指示に基づき設置時及び定期的に、水質検査を実施してください。水質が悪化していると、飲用に使用した場合、健康を損なう恐れがあります。



万一の機器の停止に備え機器の予備機を準備してください。機器の故障により断水し、設備が停止する恐れがあります。



設備によっては吐出側に用途に応じた適切なフィルタなどを設け、十分フラッシングを行い、異物がないことを確認後、ご使用ください。製品製造時の切削油、ゴムの離型剤、異物などや配管系に含まれる切削油、異物などが扱い液に混入する恐れがあります。



禁止

機器の上に物を載せたり、人が乗ったりしないでください。機器の破損や転倒してけがをする恐れがあります。



警報盤の外部出力「再生塩不足」は、ブザーなどを設け確認できるようにしてください。再生塩不足のまま運転を継続した場合、除鉄・除マンガン不良（ろ過材劣化含む）となる恐れがあります。



禁止

警報盤への穴加工などの改造はしないでください。加工をして部品に切り屑・鉄粉などが付着すると火災や故障の原因になります。



禁止

警報盤内に付属品以外の物を入れないでください。火災が発生する恐れがあります。



配管のネジ部にはシール剤を使用して、水漏れのないように確実に施工してください。確実に施工できていないと水漏れの原因になります。



冬期などで凍結の恐れがある場合は、凍結防止を行ってください。凍結による破損事故につながる恐れがあります。



据付、点検などの作業を行う前に、周辺を整理してください。滑ったり、つまずいたりして、けがをする恐れがあります。



配管内に空気溜りができないようにしてください。配管内に空気溜りがあると、機器が正常に動作しない恐れがあります。



禁止

陸上ポンプの吸込側に接続しないでください。陸上ポンプの運転時に配管内が負圧となり、ろ過槽が破損する恐れがあります。



排水管は水質汚濁防止法及び都道府県条例に従って配管し、河川・池・農業用水路・田畑などへ流出しないようにしてください。付近が汚染される恐れがあります。



ポンプ据付前に必ず井戸の清掃、配管内外部に付着した砂などの異物を除去してください。砂などの異物を吸込むと砂噛みなどにより揚水できない恐れがあります。

⚠注意



警報盤の扉開閉時は、手指の挟みに注意してください。手指にけがをする恐れがあります。



端子（箱）カバーは、手指の挟みに注意して取り付けてください。手指にけがをする恐れがあります。



本製品を包装しているビニール袋をかぶらないでください。窒息の恐れがあります。



除菌器を使用する際は必ず本製品の二次側に設置してください。一次側に設置した場合、除鉄・除マンガン不良（ろ過材劣化含む）の原因になります。

据付場所の選定

据付には以下の場所をお選びください。

- 水源に近い場所
- 台風などの風雨による影響を直接受けない場所
- 風通しがよく、雨水、直射日光の当たらない涼しい場所
- 本製品の周囲温度が 40°C を超えない場所
- 本製品の保守点検、分解・組立がしやすい場所
- 修理・点検ができるよう、本製品の周囲上面ともに 30cm 以上の空きを確保できる場所
- 凹凸のない水平な場所

■据付時のご注意

- 水平に据え付け、基礎ボルトでしっかりと固定してください。
（基礎ボルトは別途お買い求めください。【推奨ボルトサイズ：M12X160（4本）】）
- 本製品を吊り下げて運ぶ場合は、ベースの吊り下げ用穴（4箇所）にシャックルなどを掛けて4本吊りしてください。（ろ過槽への接触の可能性があるため、当て木やナイロンスリング等をご使用ください。）
- 不要な部品及び梱包材などの廃棄方法については、各自治体にご確認ください。

■防寒対策

冬期などで凍結の恐れがある場合は、凍結防止対策を行ってください。凍結による破損事故や、ろ過材破損や再生不良による除鉄・除マンガン不良の恐れがあります。

- 周囲温度が氷点下となる地域では、ポンプ小屋などを作ってその中に設置してください。
- 塩水凍結による再生不良を防止するため、ヒータセット（特別付属品）のご使用をお勧めします。
- 現地施工配管などの凍結防止対策は別途必要です。凍結防止のため、配管には保温材を巻くか、配管を地下に埋設してください。
- ヒータセットをご使用の場合、電源を切るとヒータ機構が動作しません。寒冷地では、長期間使用しない場合でも、水抜きをしない限り電源を切らないでください。

ご注意

凍結による破損事故については責任を負いかねますので、凍結防止対策は徹底して行ってください。

配管

以下の事項に従って配管してください。

- 配管の荷重が直接本製品にかからないように、配管支えを設置し支持してください。
- 管継手類は十分に締め付け、空気の吸込や水漏れのないようにしてください。
- 漏水しても排水が十分できるように排水溝を設ける等、排水の配慮をしてください。
- 保守点検のために、十分なメンテナンススペースを設けてください。また、本製品の流入口（原水）側と流出口（処理水）側にスルース弁を設置してください。
- 異物、砂等の混入が考えられる場所は、流入口（原水）側に砂こし器（特別付属品）を取り付けてください。
- 排水口から高濃度の塩水および鉄・マンガン排水が吐出しますので、排出先は水質汚濁防止法および都道府県条例に従って配管し、池や田畑などへ排出しないようにしてください。
- 凍結の恐れがある場合は、配管に保温材を巻くか、凍結深度より 20 ～ 30cm 深く埋設し、ポンプ小屋などの室内に設置してください。
- 調節弁の流入口（原水）と流出口（処理水）の位置をよく確認してから配管してください。配管取付が逆の場合、除鉄・除マンガン不良（ろ過材劣化含む）や破損の原因となります。
* 流入口および流出口の位置は、「各部の名前」（10 ページ）をご参照ください。
- 調節弁の配管継手口（樹脂製ナット）は強く締めすぎないでください。破損の原因となります。
- 排水口と塩水タンクオーバーフロー口に付属のホース（10 m、1 本）を差し込んで、ホースバンドで固定してください。
* 付属のホースは 1 本 10m です。排水用、塩水タンクオーバーフロー用各々で必要な長さに切断してご使用ください。
- 塩水タンクオーバーフロー口に取り付けしたホースの先端に、付属のホースカップリングを差し込み、フィルタを被せた後にバンドで固定してください。
- 排水ホースおよび塩水タンクオーバーフローホースは、**たるませず**に排水溝まで施工してください。たるみ部分に排水が溜まっている場合、凍結によりホースが破損したり、閉塞して再生不良となり除鉄・除マンガン不良（ろ過材劣化含む）となる恐れがあります。
- 除菌器を使用する際は、必ず本製品の**二次側**に設置してください。本製品の一次側に設置した場合、除鉄・除マンガン不良（次亜塩素酸ナトリウムによるろ過材の早期劣化及び破損）の原因となります。
- 飲用に使用する際は最寄りの保健所等に相談し、その指導に従うとともに流出口（処理水）側にフィルタ（特別付属）を設置してください。

【配管図】

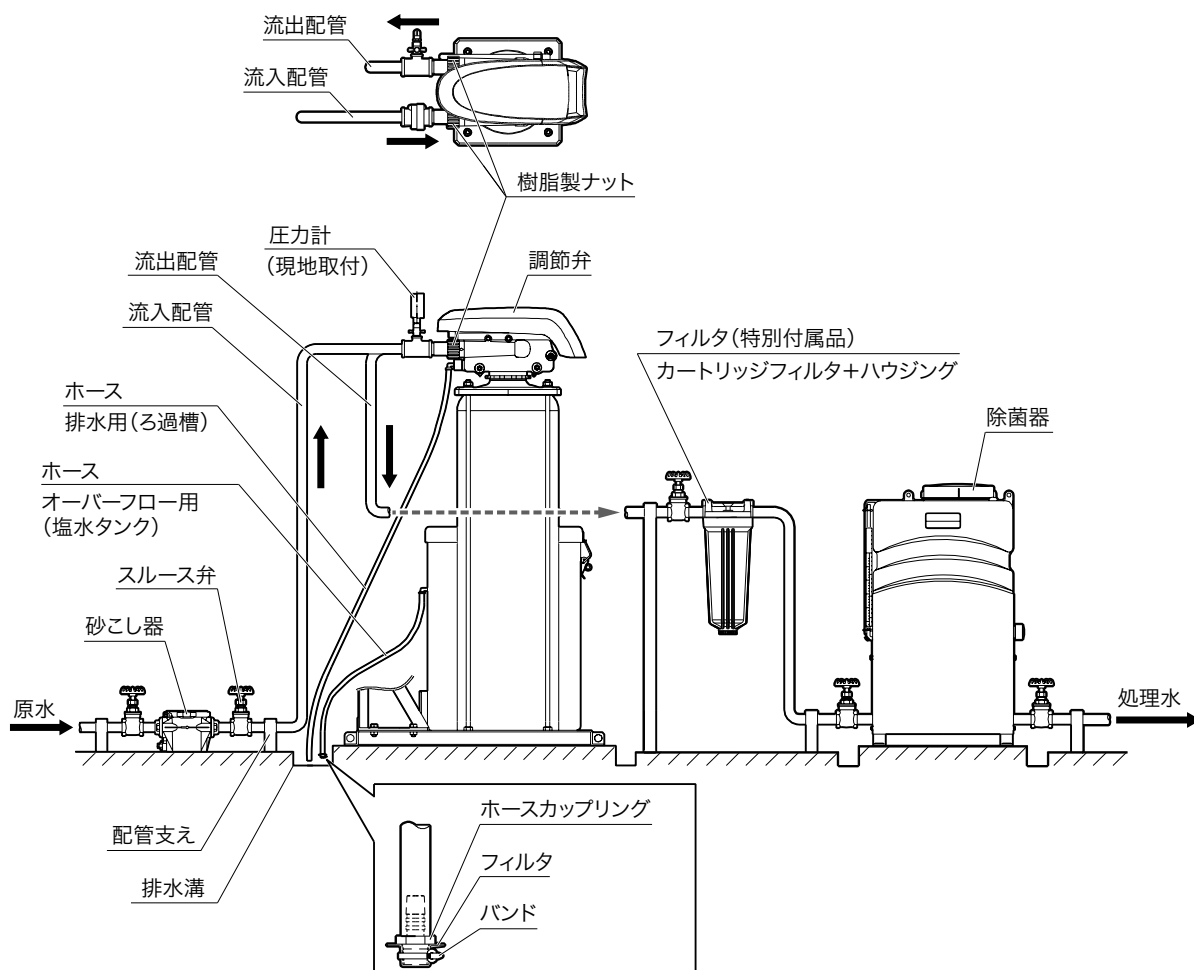

BBY024

電気工事

⚠警告

- ❗ 電気工事は、「電気設備技術基準」及び「内線規程」に従い専門技術者により確実に施工してください。配線、接続に不備があると、故障・漏電・感電・火災の原因になります。
- ⚡ 禁止
アース線を必ず接続する
❗ 接地工事は通電前に必ず行ってください。アース線を確実に取り付けないで運転すると、故障、漏電・感電・火災の原因になります。また、アース線は、ガス管、水道管、避雷針、電話のアース線などに接続しないでください。アースが不完全な場合、感電する恐れがあります。
- ❗ 本製品専用漏電しゃ断器を取り付けてください。漏電・感電・火災の原因になります。
- ❗ タコ足配線（複数の電気機器を接続）は避け、専用配線にて施工してください。漏電・感電・火災の原因になります。
- ❗ 配線作業などで取り外した端子カバーは必ず元通りに取り付けてください。感電やけがの恐れがあります。
- ❗ 電源プラグ・配線接続部・結線部・端子部などのほこりを除去してください。ほこりの付着などを放置すると発熱し、火災の原因になります。
- ❗ 電源投入前に配線接続部・結線部が緩んだり外れたりしていないか、確認してください。一箇所でも緩んだり外れたりしていると、火災・感電の原因になります。

⚠注意

- ⚡ 禁止
❗ 電源ケーブルや制御線を同一管内またはダクト内に併設させないでください。本製品や他の機器が誤動作する恐れがあります。

電源の接続

ご注意

電源コード^{注1)}を接続する際は、必ず元の電源を切ってください。

警報盤に付属の圧着端子を使用して、電源コードを警報盤の電源端子 R、S（端子台 TB1、24 ページ参照）に接続します。

注1)：電源コードは付属しておりません。
お客様にて別途ご用意ください。

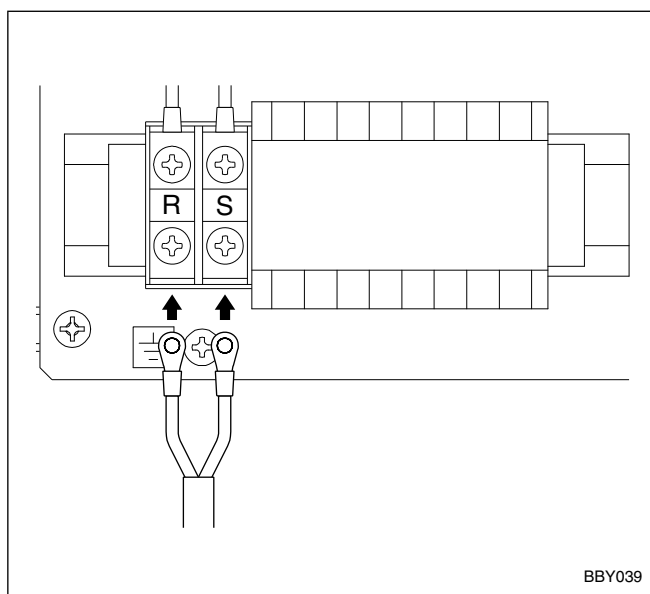

接地

警報盤に付属の圧着端子を使用して、アース線^{注2)}を警報盤のアース端子（24ページ参照）に接続し、確実に接地してください。

注2):アース線は付属していません。
お客様にて別途ご用意ください。

ご注意

接地作業中は必ず元の電源を切ってください。

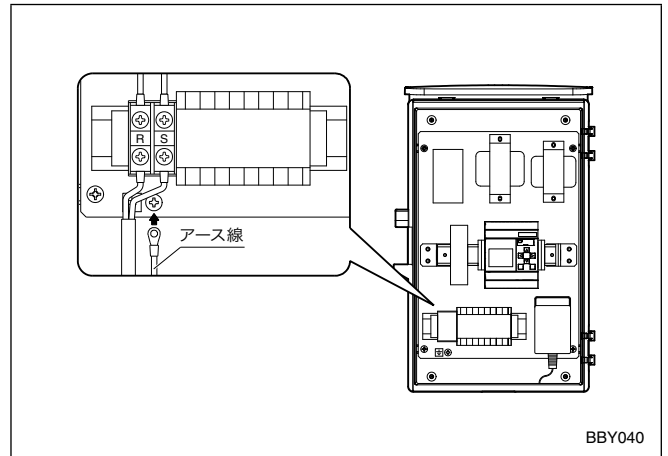

BBY040

結線

主要部分の結線は工場出荷時に行っております。必要に応じて、再生塩不足出力などの結線を行ってください。
*点検の際は、必ず電源を遮断して作業を実施してください。

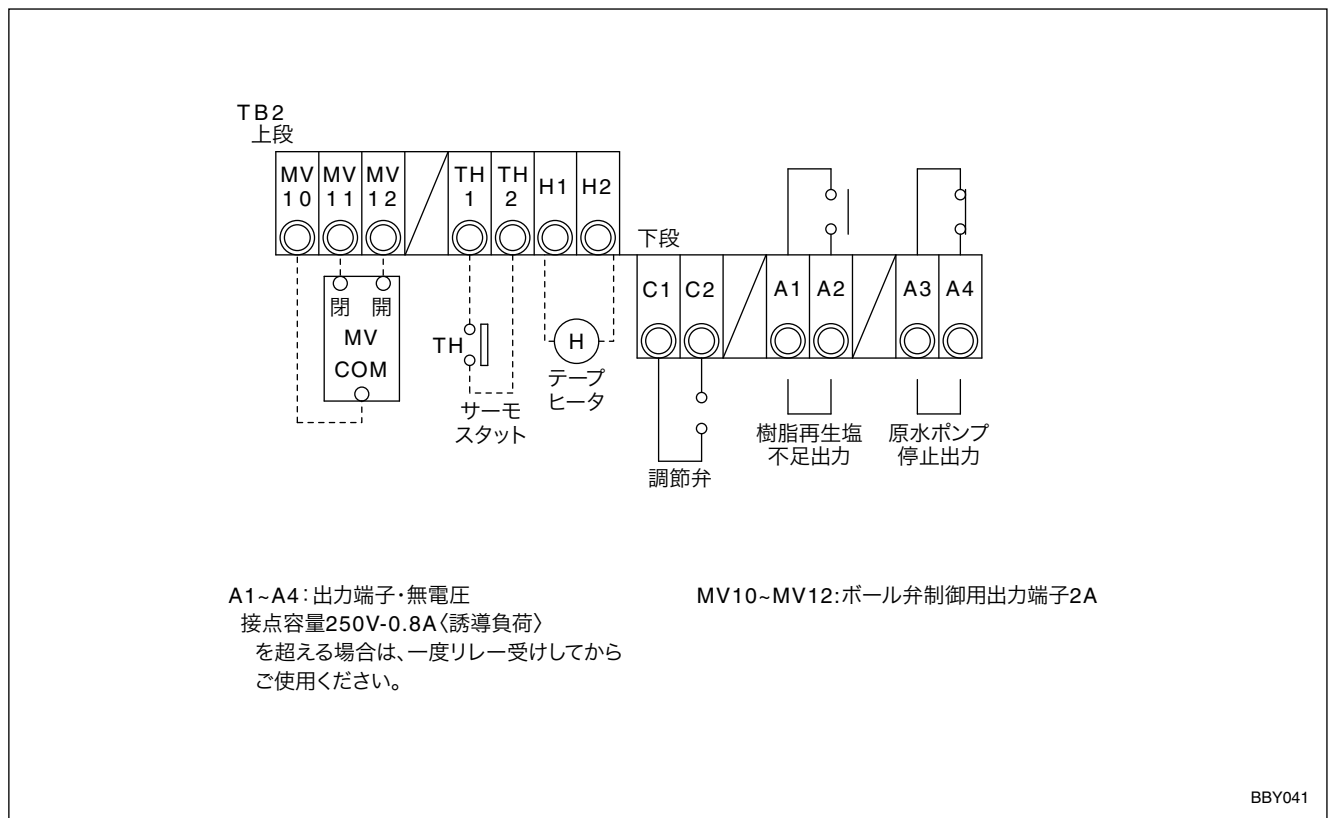

BBY041

設定

⚠注意

- ❗ 再生間隔を適切に設定してください。再生間隔が不適切な場合、除鉄・除マンガン不良（ろ過材劣化含む）となる恐れがあります。また、飲用に使用した場合、健康を損なう恐れがあります。
- 🚫 再生工程中は吐出し口から供給される水を使用しないでください。再生工程中は鉄・マンガン・硬度が未処理の水が供給される為、除鉄・除マンガン不良や飲用に使用した場合に健康を損なう恐れがあります。

- 初期調整をご依頼いただいた場合、「水処理機器選定書」に記載の設定値に基づき、弊社指定サービス協力会社が実施致します。

各部の名称

調節弁(コントロールユニット)

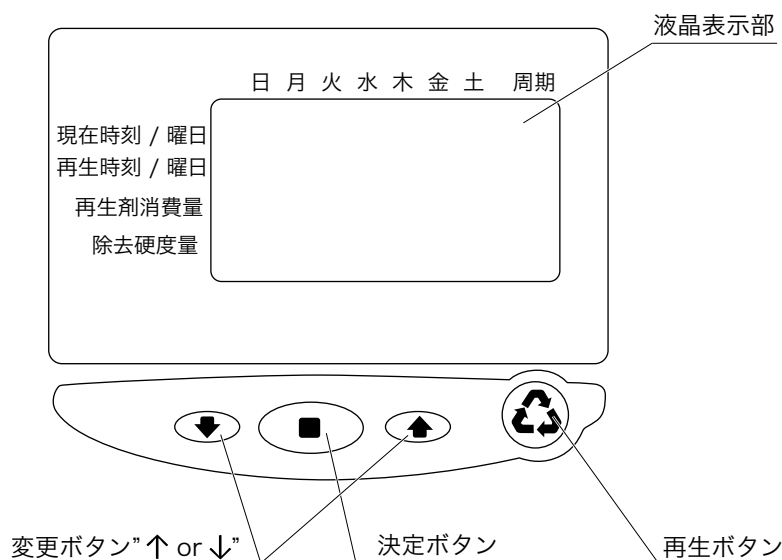

表示部 各マークの意味

- 🔄 『再生マーク』 (点滅時: 再生待機中 点灯: 再生中)
- 🕒 『砂時計』 (点滅時: 再生キャンセル中 点灯: カムシャフト動作中)
- ☾ 『再生曜日』 (当マークが表示されている曜日に再生)

BBY027

パラメーター一覧

<基本パラメーター一覧>

No.	項目	初期値	単位	備考
P1	現在時刻	--:--		通常は現在時刻を常に表示 (24 時間表示)
P2	現在曜日	日曜日		
P3	再生時刻	2:00		再生が開始される時刻
P4	再生日間隔 (再生周期)	3	[日]	再生が行われる間隔
P5	再生曜日	-		再生が行われる曜日 (P4=0 に設定した場合のみ設定可能)
P6	再生剤消費量	110	[g]	変更しないでください。
P7	除去硬度	1.4	[kg]	

<高次パラメーター一覧>

No.	項目	初期値	備考	
P9	単位	1	変更しないでください。	
P10	時間表示変更	1	設定 0=12 時間表示、設定 1=24 時間表示	
P11	メンテナンスマーク 表示時間	0	規定値 (月) 経過後、液晶表示部にレンチマークを表示 (外部警報はありません。)	
	外部信号再生設定			60
P12	外部信号再生設定	60	変更しないでください。	
P13	食塩検出器設定	0		
P14	張込率	MAE4	18	原水一次圧力 < 0.3MPa…初期値 18 (変更しないでください。) 原水一次圧力 ≥ 0.3MPa…設定値を「20」に変更してください。
		MAE8	12	
P15	薬注率	22	変更しないでください。	
Pr	張込工程変更機能	0		
Pd	外部信号再生時期設定	0		

ご注意

P14 以外の高次パラメータは変更しないでください。設定を変更した場合、再生が正しく行われず処理水の鉄・マンガン濃度が水質基準をオーバーする恐れがあります。

<再生パラメーター一覧>

※各項目の内容については 13 ページをご参照ください。

No.	項目	初期値	単位	備考		
C1	逆洗	5	[分]	実際の動作は C3 との合算時間となります。		
C2	薬注	10				
(C3)	(押し出し)	MAE4			46	
		MAE8			57	
C4	一時停止	MAE4			1	
		MAE8			3	
C5	洗浄	5				
C6	第二逆洗	0				
C7	第二洗浄	0				
C8	張込 ^{注)}	MAE4			12	原水一次圧力が0.3MPa以上の場合、P14 (張込率) 変更により「10」分
		MAE8			17	原水一次圧力が0.3MPa以上の場合、P14 (張込率) 変更により「15」分

注) : C8(張込)の時間は、再生パラメータで変更できません。
高次パラメータP14(張込率)にて変更可能です。

* 再生運転中は調節弁デジタル表示部に  マークが表示され、各工程の再生パラメータNo.と残りの再生運転時間が表示されます。

[1] 基本パラメータの設定

警報盤の電源を入れた後、以下の手順に従って基本パラメータ P1 ~ P5 (34 ページ参照) の設定を行ってください。

* P6 および P7 は変更しないでください。

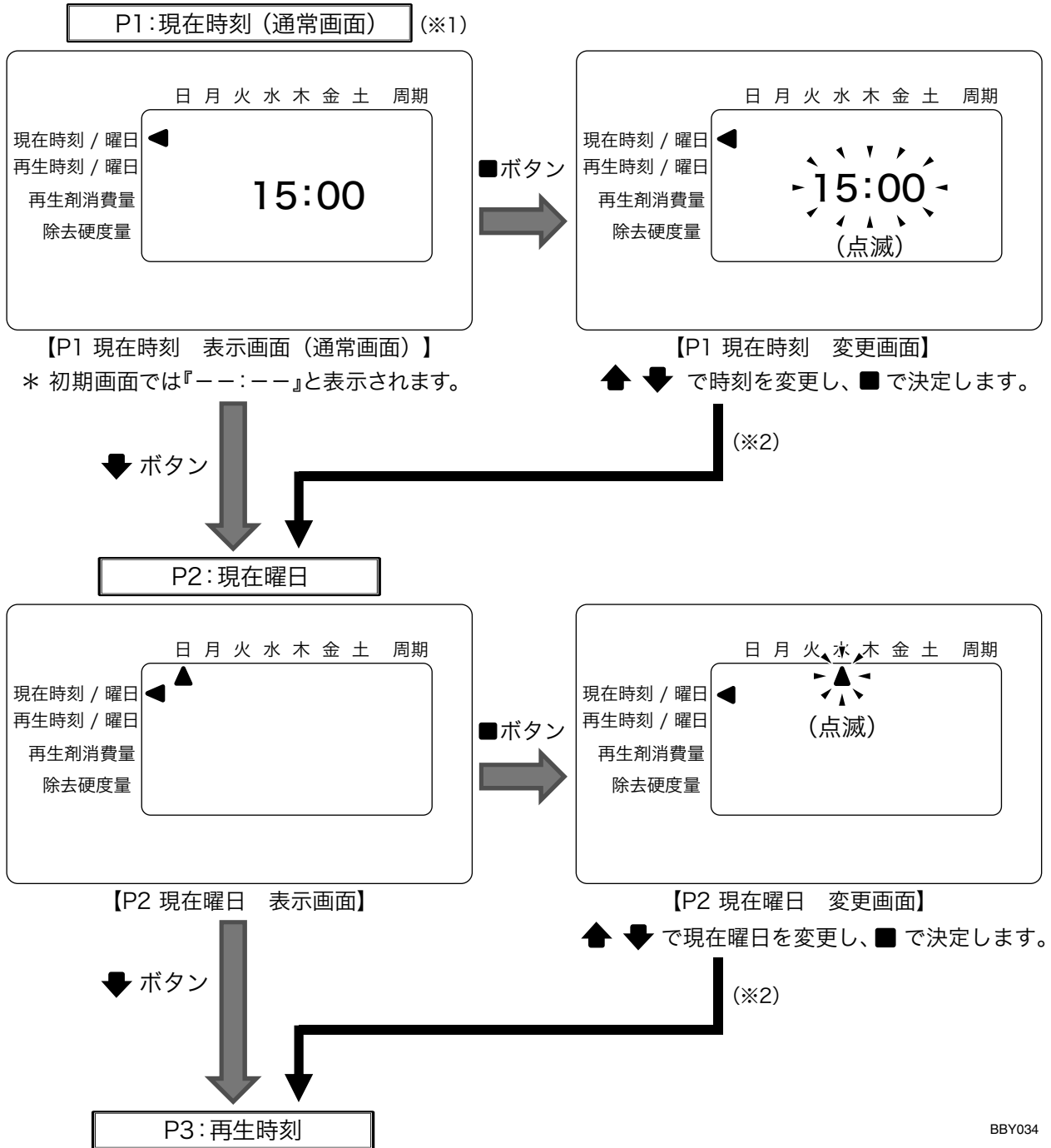

BBY034

(※ 1) 「表示画面」で操作せずに 30 秒経過すると、通常画面 (P 1 現在時刻 表示画面) へ自動移行します。

(※ 2) 「変更」画面で ■ ボタンを押すと、次のパラメータ「表示」画面に移行します。

P3:再生時刻

日月火水木金土 周期

現在時刻 / 曜日
再生時刻 / 曜日
再生剤消費量
除去硬度量

2:00

【P3 再生時刻 表示画面】

日月火水木金土 周期

現在時刻 / 曜日
再生時刻 / 曜日
再生剤消費量
除去硬度量

2:00
(点滅)

【P3 再生時刻 変更画面】



▲ ▼ で再生開始時刻を変更し、■ で決定します。

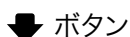

P4:再生日間隔 (※3)

(※3) P4再生日間隔を「0」に設定している場合はP5(再生曜日)へ移行します。

日月火水木金土 周期

現在時刻 / 曜日
再生時刻 / 曜日
再生剤消費量
除去硬度量

3

【P4 再生日間隔 表示画面】

日月火水木金土 周期

現在時刻 / 曜日
再生時刻 / 曜日
再生剤消費量
除去硬度量

3
(点滅)

【P4 再生日間隔 変更画面】



▲ ▼ で再生周期(0(※3)、0.5、1~99)を変更し、■ で決定します。

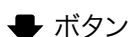

P6:再生剤消費量

「0」以外に設定した場合

P5:再生曜日

「0」に設定した場合

日月火水木金土 周期

現在時刻 / 曜日
再生時刻 / 曜日
再生剤消費量
除去硬度量

【P5 再生曜日 表示画面】

日月火水木金土 周期

現在時刻 / 曜日
再生時刻 / 曜日
再生剤消費量
除去硬度量

▲

【P5 再生曜日 変更画面】



■ を一度押すと「日」の位置で ▲ が点滅します。以降、■ を押すごとに曜日(月、火、…土)が切替わります。再生したい曜日に ▲ を合わせ、▼ を押して ◐ を表示させ、■ で決定します。

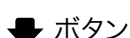

P6:再生剤消費量

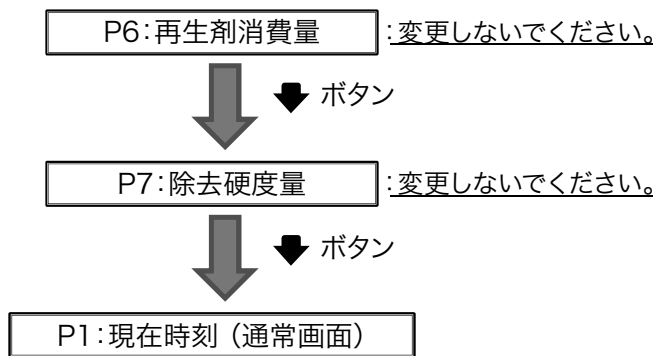

BBY013

ご注意

- 再生間隔 (P4 (再生日間隔) もしくは P5 (再生曜日)) は、弊社「水処理機器選定書」の記載に基づき正しく設定してください。設定が不適切な場合、処理水の鉄・マンガン濃度が水質基準をオーバーする恐れがあります。
- 再生工程時間は MAE4 で 77 ~ 79 分、MAE8 で 95 ~ 97 分必要です。P3 (再生時刻) や P4 (再生日間隔) もしくは P5 (再生曜日) は、水を使用しない時間帯に設定してください。
- P6 (再生剤消費量) および P7 (除去硬度量) は変更しないでください。設定を変更した場合、再生工程時の「薬注」および「張込」時間が変更され、再生不良となる恐れがあります。

[2] 張込時間の変更 (原水一次圧力が0.3MPa以上の場合のみ)

原水一次圧力が 0.3MPa 以上の場合は、張込時間の変更が必要です。

以下の手順に従って、P14 (張込率) の設定を変更してください。

- (1) P1 (現在時刻) の表示画面 (通常画面) から ■ ボタンを押し、変更画面 (現在時刻が点滅) にしてください。
- (2) ▲ と ▼ を 5 秒以上同時に押して、液晶表示部に「P1」を表示させてください。

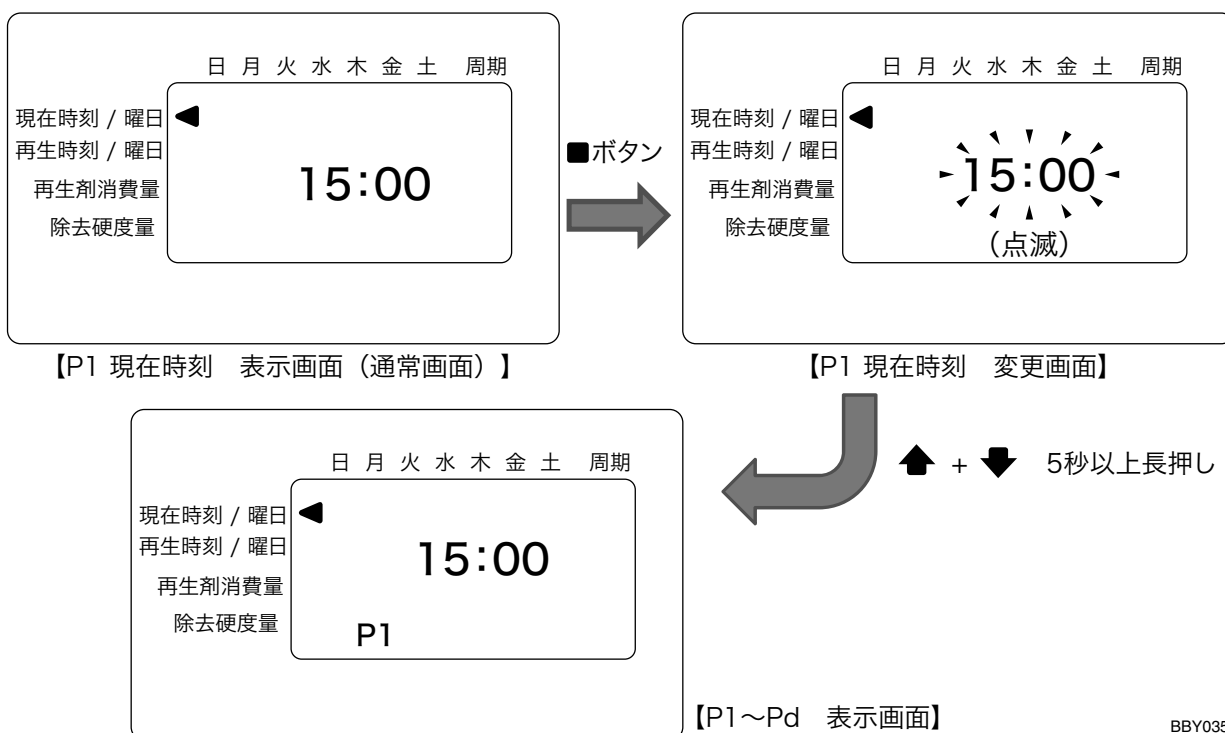

BBY035

設置・準備について (工事店様用)

(3) ▲もしくは▼ボタンでP14(張込率)を表示させ、■ボタンで変更画面(設定値点滅)にしてください。

* MAE4の場合、初期値「18」が表示されます。
MAE8の場合、初期値「12」が表示されます。

(4) ▲もしくは▼ボタンで設定値を下記数値に変更し、■ボタンを押してください。

MAE4の場合:「20」
MAE8の場合:「14」

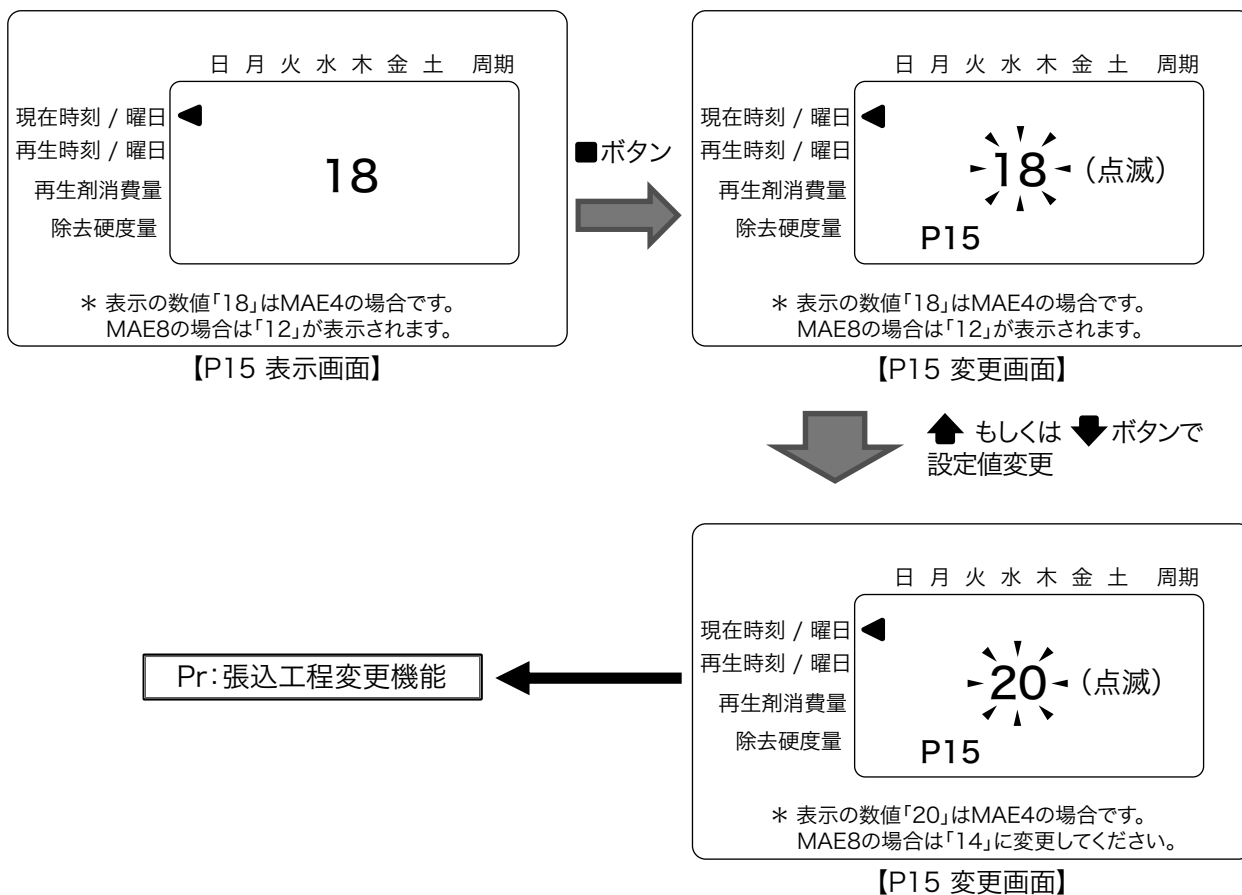

BBY028

(5) P1 ~ Pd 表示画面で再度 ▲と▼を5秒以上同時押しをするか、P1 ~ Pd 表示画面で操作をせずに30秒が経過すると、通常画面へ移行します。

[3] 各再生工程時間の確認

各再生工程時間を確認する場合、以下の手順で行ってください。

- (1) P1（現在時刻）の表示画面（通常画面）から **■** ボタンを押し、変更画面（現在時刻が点滅）にしてください。
- (2) **■** と **▲** を5秒以上同時に押して、液晶表示部に「C1」を表示させてください。

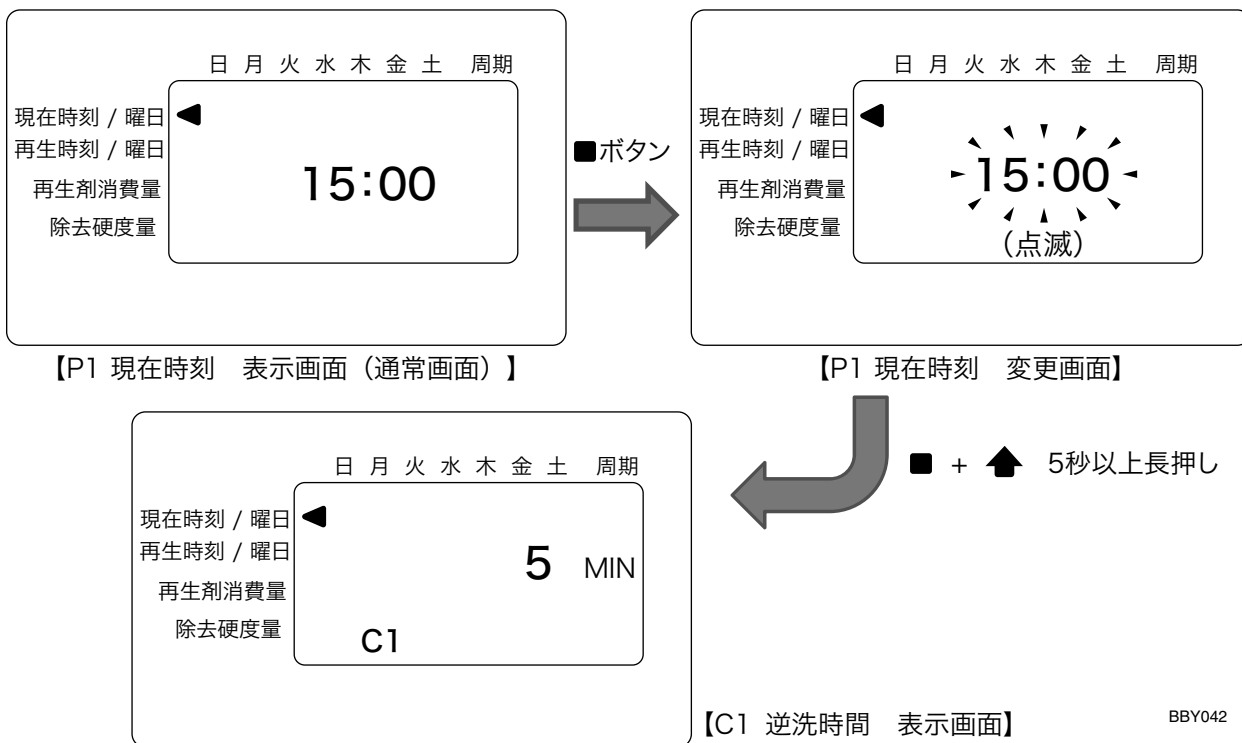

BBY042

- (3) **▲** もしくは **▼** ボタンで各パラメータ(C1～C8)の表示画面を切り替えて、設定値を確認してください。
- (4) 原水一次圧力が0.3MPa以上でP14（張込率）を変更した場合は、C8（張込時間）が変更されているか確認してください。

■ MAE4かつ原水一次圧力が0.3MPa以上の場合

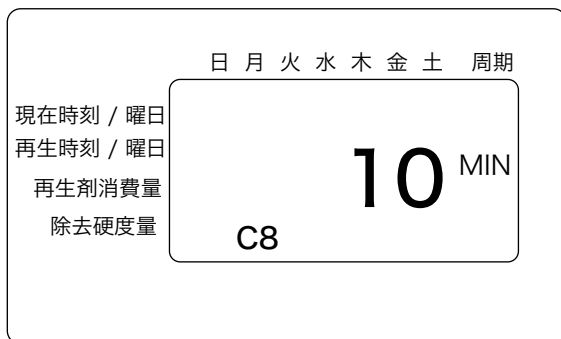

【C8 注水時間 表示画面】











* MAE8 かつ原水一次圧力が0.3MPa以上の場合は、15分。

BBY030







- (5) C1～C8表示画面で再度 **■** と **▲** を5秒以上同時押しをするか、C1～C8表示画面で操作をせずに30秒が経過すると通常画面へ移行します。

試運転













⚠警告

-  配線を取り付けたり取り外したりする場合、必ず電源を遮断して作業を実施してください。感電する恐れがあります。
-  電源を投入後及び通電状態にて警報盤の充電部やケーブル先端部などに触れないでください。漏電・感電・火災の原因になります。
接触禁止
-  警報盤や調節弁のカバーを開けたまま使用しないでください。ほこりや絶縁劣化などで漏電・感電・火災の恐れがあります。
禁止
-  警報盤や調節弁には水をかけないでください。感電・漏電・火災や故障の原因になります。
禁止
-  本製品を吊上げ状態での使用及び作業は行わないでください。落下及びけがの恐れがあります。
禁止
-  試運転時及び定期的に処理水の水質検査を行って、水道法の水質基準に適合していることをご確認ください。水質が悪化している場合、除鉄・除マンガン不良（ろ過材劣化含む）となる恐れがあります。また、飲用に使用した場合、健康を損なう恐れがあります。
-   濃度測定器の試薬は、絶対に口に入れないでください。また、幼児の手の届かない場所に保管してください。万一誤って飲用した場合、健康を損なう恐れがあります。（直ちに医師にご相談ください。）
禁止
-  電源を投入した後は、濡れた手で電源や操作スイッチなどをさわらないでください。感電やけがをする原因になります。
ぬれ手禁止
-   運転中は調節弁のカバーを開けないでください。カムシャフトに手指を挟み、けがをする恐れがあります。
指を挟まないよう注意

⚠注意

-  機器の運転は、仕様範囲内で行ってください。仕様範囲外での運転は、機器の故障や事故の原因になります。
-  定格電圧以外では使用しないでください。火災や感電の原因になります。
禁止
-  適用可能な原水濃度と最大ろ過流量を遵守し、適切な再生間隔を設定してください。仕様範囲外で使用すると、除鉄・除マンガン不良（ろ過材劣化含む）となる恐れがあります。また、飲用に使用した場合、健康を損なう恐れがあります。
-  調節弁や警報盤の操作スイッチは正しく設定してください。不動作による設備の二次被害や故障の恐れがあります。
-  試運転時は、製品の空気抜きを十分行ってください。故障・事故につながる恐れがあります。
-  排気をする場合は、本製品に水がかからないようにしてください。漏電・感電・火災、故障の原因になります。

⚠注意

-  バルブ類は正規の状態で使用ください。正常に動作できずユニット破損の恐れがあります。
-  砂や異物を吸い込ませないでください。始動不能や動作不良の原因になります。
-   本製品の周辺に燃える恐れがあるものを置いたりかぶせたりしないでください。過熱して発火する恐れがあります。
-  ご使用中は警報盤の電源を常時 ON としてください。電源が OFF の場合、再生が行われず除鉄・除マンガン不良となる恐れがあります。
-  定期的に処理水を使用してください。長期間ご使用にならない場合、滞留水が腐敗して雑菌が繁殖する恐れがあります。また、飲用に使用した場合、健康を損なう恐れがあります。
注) 飲用に使用する場合は最寄りの保健所などにご相談いただき、その指導に従ってください。
-  毎日の使い始めは捨て水（目安：40L 以上、2 日以上使用しない場合は 80L 以上）をしてからご使用ください。飲用に使用した場合、健康を損なう恐れがあります。
注) 飲用に使用する場合は最寄りの保健所などにご相談いただき、その指導に従ってください。
-  再生運転中は吐出し口から供給される水を使用しないでください。再生運転中は鉄・マンガンが未処理の水が供給されるため、除鉄・除マンガン不良や飲用に使用した場合に健康を損なう恐れがあります。
-  塩水タンク内の再生塩がなくならないように定期的に補充してください。再生塩不足のまま運転を継続した場合、除鉄・除マンガン不良（ろ過材劣化含む）の原因になります。
注) 再生塩には粒状タイプの塩（弊社特別付属品「樹脂再生塩」）を使用してください。食塩等の粉末状の塩を再生塩として使用した場合、塩が固化して再生不足となり、除鉄・除マンガン不良（ろ過材劣化含む）の原因となります。
-  再生塩補充後は、塩水タンクのキャップを確実に閉めてください。異物が混入した場合、飲用に使用すると健康を損なう恐れがあります。タンク側面のかぎ（側面 2 個、穴径φ 9）を使用して南京錠等で施錠することを推奨します。
-  処理水を風呂用途に使用される場合は、転倒にご注意ください。本製品の処理水は軟水になるため浴室が滑りやすくなります。
-  長期保管後や休止後の運転開始時には「据付」「運転」の順に従い、試運転を実施してください。固着などによる調節弁の拘束やモータ焼損、落水などによる空運転などの恐れがあります。

初期調整をご依頼いただいた場合、「水処理機器選定書」に記載の設定値に基づき、弊社指定サービス協力会社が実施致します。

【1】 試運転

「水処理機器選定書」に付属の「試運転手順書」に従って、実施してください。

[2] 水質確認

鉄イオン濃度測定

標準付属品の鉄濃度測定器（柴田科学製シンプルパック Fe：12 個入り）を使って、原水と処理水の鉄イオン濃度を測定してください。「0.3、0.5、1、2、5、10 (mg/L)」の6段階の判定が可能です。なお、赤水など不溶性の鉄による鉄濃度は、測定することはできません。

* 詳細は、鉄濃度測定器に添付された取扱説明書をご参照ください。

- 1 本製品吸込側から原水を、処理水採水口から処理水を、清潔な容器に移します。

* 本書 10 ページをご参照ください。

- 2 鉄濃度測定器のノズル部を指で支えながら、ノブをねじって切り取ります。

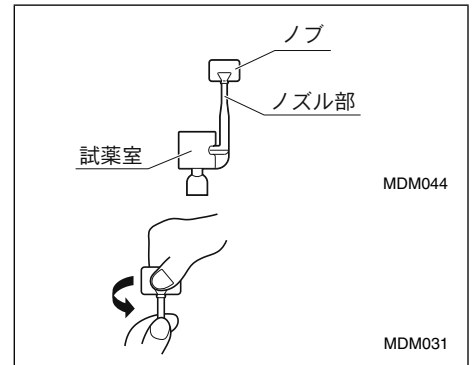

- 3 試薬室を指で押して、容器内の空気を追い出します。

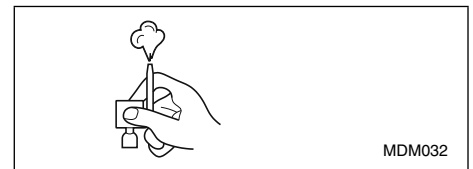

- 4 ノズルの先端を検疫の中に入れ、指を緩めて検疫を試薬室に吸入します。

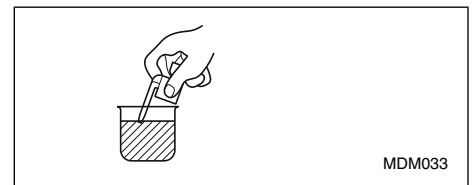

- 5 ノズル部を持ちよく振って混ぜ、約20秒後に標準カラーチャートの色と比較して、鉄濃度を測定します。

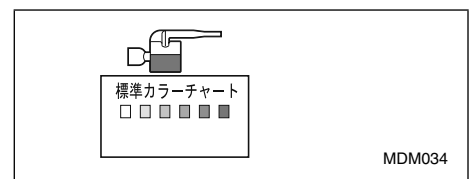







- 6 ろ過された処理水を清潔な容器に取水し、水質検査を行って水道法の水質基準に適合していることを確認します。







* 詳細については、「水質検査」(45 ページ)をご参照ください。

以上で、給水準備完了です。

⚠警告

-  動かなくなったり異常（ケーブル破れ、コゲ臭いなど）がある場合、直ちに運転を停止して電源を遮断し、ご購入先もしくは最寄りの弊社営業所に点検あるいは修理を依頼してください。異常のまま運転を続けたり、修理に不備があると、漏電・感電・火災、漏水などの原因になります。
-  修理技術者以外の方は、分解・修理・改造やケーブル交換を行わないでください。不備があると、故障・破損・感電・火災の原因になります。
分解・改造禁止
-  点検・交換の際は、必ず電源を遮断して作業を実施してください。漏電・感電やけがの恐れがあります。
-  機器を移動し再設置する場合は、ご購入先もしくは最寄りの弊社営業所にご相談ください。据付に不備があると、漏電・感電・火災、漏水などの原因になります。
-  警報盤などの電気部品の点検・交換時には、電源遮断後テスターなどで無電圧になっていることを確認してから作業を実施してください。感電やけがの恐れがあります。
-  修理の際は当社純正部品をご使用ください。純正部品以外を使用した場合、故障及び事故の原因になります。また、正常な機能を発揮できない恐れがあります。
-  電源を投入した後は、濡れた手で電源や操作スイッチなどをさわらないでください。感電やけがをする原因になります。
ぬれ手禁止

⚠注意

-  長期間ご使用にならない場合は製品・配管・ポンプ内の水を抜いてください。滞留水が腐敗して雑菌が繁殖する恐れがあります。また、冬期に使用しない場合、水が入ったまま放置すると凍結破損する恐れがあります。
-  長期間ご使用にならない場合は製品内のろ過材および再生塩を廃棄し、運転再開時に新品と交換してください。ろ過材が乾燥や凍結すると、除鉄・除マンガン不良（ろ過材の破損・劣化による）となる恐れがあります。また、再生塩が著しく凝固した場合、除鉄・除マンガン不良（塩水の濃度不足による）となる恐れがあります。
-  分解・点検時には内部の圧力がゼロであることを確認してください。水が噴き出し事故やけがをする恐れがあります。
-  絶縁抵抗測定は電源電圧に合った絶縁抵抗計をご使用ください。制御基板などが破損する恐れがあります。
-  長期間安心してご使用いただくために、定期点検と日常点検両方の実施をお勧めします。点検を怠ると、故障、事故などの原因になります。定期点検についてはご購入先、もしくは最寄りの弊社営業所にご相談ください。
-  消耗部品は定期的に交換してください。劣化・摩耗したまま使用した場合、水漏れや焼付き・破損など、事故の原因になります。定期点検、部品交換などは、ご購入先もしくは最寄りの弊社営業所に依頼してください。

⚠注意

- ❗ 圧力計・連成計などをご使用の際は、測定時以外はコックを閉じてください。常時開けておくと圧力計・連成計などが故障する原因になります。
- ❗ 点検は点検項目に従って必ず行ってください。故障を未然に防止できず、事故につながる恐れがあります。
- ❗ 日常点検、定期点検及び保守管理を必ず行ってください。点検を怠ると除鉄・除マンガン不良（ろ過材劣化含む）となる恐れがあります。また、飲用に使用した場合、健康を損なう恐れがあります。
- ❗ ろ過材は最長でも2年で交換してください。長期間交換せず使用すると、除鉄・除マンガン不良となる恐れがあります。
- ❗ ろ過材を交換する際は、防塵マスク、保護メガネ、保護手袋等の保護具を着用してください。健康を損なう恐れがあります。

日常点検

異常を早く発見するには、日々の変化を知ることが大切です。そのためにも運転日誌を付けられることをお奨めします。

- 鉄濃度測定器を使用して、原水と処理水の鉄濃度を測定してください。
原水の鉄濃度やマンガン濃度が上昇している場合は、最寄りの弊社営業所に連絡してください。
- 原水と処理水の水質検査を、定期的に最寄りの保健所等にご依頼されることをお奨めします。

定期点検

主な点検項目

「点検表」（47 ページ参照）をご利用ください。

点検箇所		判定基準
警報盤	箱内の結露	結露がないこと
	端子のゆるみ	ゆるみがないこと
調節弁		正常のこと（手動再生にて確認）
塩水タンク	再生塩の有無	再生塩が補充されていること
フィルタ（特別付属品） ^注		（フィルタ目詰まりによる）ろ過流量の著しい低下なきこと

注)：使用時のみ

ろ過材の交換

ろ過材の交換は、弊社「水処理機器選定」に記載の交換周期に基づき、最寄りの弊社営業所が実施致します。

- 弊社「水処理機器選定書」に記載の交換周期を目安とします。
- ろ過材の寿命に影響を与えるのは原水の鉄・マンガン・全硬度の濃度です。

水質検査

保健所、薬剤師会、公衆衛生センターなどの登録水質検査機関に水質検査をご依頼される場合の注意事項

- 水質検査（化学試験・細菌試験）は、原水と処理水を同時に検査することをお奨めします。
- 厚生労働省令の「水質基準項目」に準拠した 50 項目の水質検査を実施し、水質基準の適合をご確認されることをお奨めします。
- 細菌試験をされる場合
 - 細菌試験の採水容器は保健所で除菌したものをご使用ください。
 - 細菌が付着しないように、容器や栓の内側には、手などを触れないでください。
 - 容器が汚染されないように、短時間で採水し、すぐに保健所へ依頼してください。
- その他、水質検査方法については、最寄りの保健所にご相談ください。

消耗部品の交換

⚠警告



分解・改造禁止

修理技術者以外の方は、分解・修理・改造やケーブル交換を行わないでください。不備があると、故障・破損・感電・火災の原因になります。



禁止

進相コンデンサは、交換時期の目安（10年）を超えて使用しないでください。経年劣化により発火の危険性があります。

⚠注意



消耗部品は定期的に交換を行ってください。劣化・摩耗したまま使用した場合、水漏れや焼付き・破損など、事故の原因となります。定期点検、部品交換などは、ご購入先もしくは最寄りの弊社営業所に依頼してください。

- <表-1>の部品は消耗部品です。交換時期及び状態の目安を参考にして交換してください。
- <表-1>以外の電気機器は日本電気工業会発行「汎用電気機器更新のすすめ」を参考にして交換してください。

<表-1>

部品名		交換時期の目安	状態の目安
ろ過材 (イオン交換樹脂 25L)		「水処理機器選定書」に記載	再生しても処理水の鉄・マンガン濃度が水質基準を超過するとき
Oリング		—	分解・組立毎
調節弁	モータ	5年	再生工程の動作が不確実なとき
	マイクロスイッチ	5年	再生信号が出力されないとき
	位置センサー	3年	Err3（調節弁）が表示される時
	コントロールユニット	5年	再生工程の動作が不確実なとき
	カムシャフト	5年	再生工程の動作が不確実なとき
	ストレーナ	3年	定期点検時に清掃しても目詰まりが解消されないとき
	ディフューザー	3年	塩水吸込み量が著しく変化したとき
	オリフィス（逆洗調整器）	3年	逆洗流量が著しく変化したとき
	オリフィス（塩水開閉器）	3年	処理水張込量が著しく変化したとき
	弁体、弁押え	「水処理機器選定書」に記載	再生工程の動作が不確実なとき
濃度測定器（鉄用）		使用期限確認	—
進相コンデンサ ^{注)}		10年	—

注)：現地で取り付けた場合につきましても交換時期の目安以内で交換してください。

*使用環境や運転条件により、目安よりも短期間で使用不能になることがあります。
日常の保守・点検において異常があれば早めの交換をお奨めします。

*使用期限が切れた濃度測定器は使用しないでください。

点検表

この点検表をコピーして、各項目の点検結果をご記入のうえ、保管してください。
不具合のあった場合に、最寄りの弊社営業所に点検あるいは修理を依頼してください。

形式	
----	--

製造番号	
------	--

納入年月日	年	月	日
-------	---	---	---

試運転実施日	年	月	日
--------	---	---	---

点検項目	点検結果
調節弁の動作	正常 ・ 異常



水質

点検項目		点検結果
原水	鉄濃度	mg/L
	マンガン濃度	mg/L
処理水	鉄濃度	mg/L
	マンガン濃度	mg/L

メモ

故障かな？と思ったら

⚠️注意

- 
 動かなくなったり異常（ケーブル破れ、コゲ臭いなど）がある場合、直ちに運転を停止して電源を遮断し、ご購入先もしくは最寄りの弊社営業所に点検あるいは修理を依頼してください。異常のまま運転を続けたり、修理に不備があると、漏電・感電・火災、漏水などの原因になります。
- 
 点検・交換の際は、必ず電源を遮断して作業を実施してください。漏電・感電やけがの恐れがあります。

現象	原因	対策	
処理水の鉄・マンガン濃度が水質基準値を超過している	再生運転中に処理水を使用している	ろ過運転中に処理水を使用してください	
	ろ過流量が過大	ろ過流量を調整してください	
	再生間隔が長い	調節弁の再生間隔（再生日数、再生曜日）を短くしてください	
	ろ過材の再生不良	再生塩の不足	再生塩を投入し、ろ過材を再生してください
		原水圧力が仕様範囲外	原水圧力を仕様範囲内に調整してください
		調節弁、塩水タンクの異常	調節弁、塩水タンクの点検・修理・交換をしてください
再生塩の不足		再生塩を投入し、ろ過材を再生してください	
	ろ過材の劣化	ろ過材を交換してください	

調節弁デジタル表示部の故障表示

表示	原因	解決法
Err1	電気障害	別途お問合せください
Err2	電源周波数が仕様範囲外	
Err3	カムシャフト位置があっていない	
	位置センサーとコネクタの取付け不良	
-- : --	長時間、調節弁に通電されていなかった	現在時刻、曜日を入力し直してください



コンフォート アース

Comfort Earth® 水を通じて 地球環境を 考える

株式会社 川本製作所 <https://www.kawamoto.co.jp>

本社 〒460-8650 名古屋市中区大須4-11-39

TEL (052)251-7171 (代)

岡崎工場 〒444-8530 岡崎市橋目町御領田1

TEL (0564)31-4191 (代)

検査合格証

株式会社 川本製作所

検査

検査
責任者